



promed PBM-3.5

Oberarmblutdruckmessgerät
Upper Arm Blood Pressure Meter
Tensiomètre de bras

Misuratore di pressione arteriosa da braccio
Medidor de la tensión arterial para el brazo
Bovenarmbloeddrukmeter

Прибор для измерения артериального давления с манжетой на плечо
Ciśnieniomierz na ramię
Blodtrycksmätare för överarmen
Olkavarsi-verenpainemittari



DE

EN

FR

IT

ES

NL

RU

PL

SE

AR

DE

EN

FR

IT

ES

NL

RU

PL

SE

AR

INBETRIEBNAHME	S. 4
LIEFERUMFANG/ZUBEHÖR	S. 5
BESCHREIBUNG DES GERÄTES	S. 6
EINLEITUNG	S. 7/8
BEDIENUNG DES GERÄTES	S. 8-12
SICHERHEITSHINWEISE	S. 12/13
FEHLERSUCHE	S. 13/14
PFLEGE, WARTUNG UND AUFBEWAHRUNG	S. 15
ENTSORGUNG	S. 15/16
GARANTIE & KUNDENSERVICE	S. 16
ERLÄUTERUNG DER SYMBOLE	S. 144/145
CE-RICHTLINIEN	S. 148/149
TECHNISCHE DATEN	S. 150/151
TRANSPORT/AUFBEWAHRUNGS- UND LAGERBEDINGUNGEN	S. 152/153
TYPENSCHILD/ZERTIFIZIERUNGSNUMMER	S. 143
GARANTIEKARTE	S. 154/155
HERSTELLER UND WEITERE INFORMATIONEN	S. 143

DE

EN

FR

IT

ES

NL

RU

PL

SE

AR

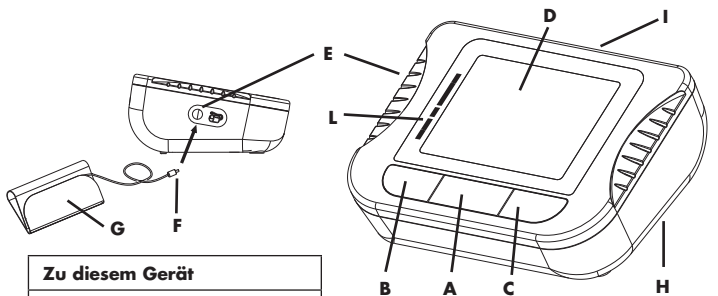

Zu diesem Gerät

- A. Start / Stop Taste
- B. Einstelltaste „SET“
- C. Speichertaste „MEM“
- D. LCD-Display
- E. Schlauchanschluss
- F. Schlauchverbindungsstück
- G. Armmanschette
- H. Batteriefach
- I. Netzsteckerbuchse
- J. Netzstecker
- K. Netzadapter (Zubehör)
- L. WHO-Skala

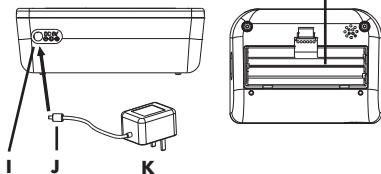

LCD-Display:

1. Datum-/Uhrzeitanzeige
2. Systolischer Blutdruck
3. Diastolischer Blutdruck
4. Pulsschlaganzeige
5. Pulsfrequenzanzeige
6. Batteriestatusanzeige
7. Blutdruckanalyseanzeige
8. Anzeige für unregelmäßigen Herzschlag
9. Speichersymbol
10. Speicherplatzanzeige
11. Benutzeranzeige

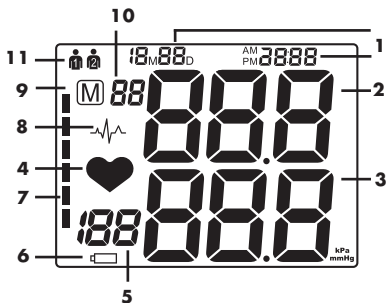

LIEFERUMFANG/ZUBEHÖR

Im Lieferumfang Ihres **Promed PBM-3.5** Blutdruckmessgerätes ist Folgendes enthalten:

- 1x Blutdruckmessgerät
- 1x Armmanschette Größe M (Armumfang 22-32 cm)
- 1x Schlauchverbindungsstück
- 4x Batterien 1,5V AA

Folgendes Zubehör bzw. folgende Ersatzteile können Sie bei Promed erwerben:

1. Zubehör:

- Armmanschette Größe L (Armumfang 30-42 cm) Art.-Nr.: 402091
- Netzadapter Art.-Nr.: 402093

2. Ersatzteile

- Armmanschette Größe M (Armumfang 22-32 cm) Art.-Nr.: 402092
- Schlauchverbindungsstück Art.-Nr.: 402094
- Batterien 1,5V AA Art.-Nr.:359993

BESCHREIBUNG DES GERÄTES

Anleitung bitte sorgfältig aufbewahren!

 Bitte lesen Sie die Bedienungsanleitung sorgfältig durch, bevor Sie das Gerät zum ersten Mal verwenden.

Vielen Dank für den Kauf des **Promed PBM-3.5** Blutdruckmessgerätes. Sie haben ein hochwertiges medizinisches Produkt für die persönliche Gesundheitskontrolle erworben. Promed ist ein führendes Unternehmen mit jahrzehntelanger Erfahrung in den Bereichen Körperpflege, Wellness und Gesundheit.

Das **Promed PBM-3.5** wurde in Übereinstimmung mit der Richtlinie für Medizinprodukte 93/42/EWG entworfen und hergestellt, um die Sicherheit für die Anwendung zu garantieren, und darf nach dem Lesen dieser Bedienungsanleitung benutzt werden.

Wir, der Hersteller, können in keiner Weise für Verletzungen bzw. Schäden an Personen oder Sachen, die sich aus Nichtbeachten dieser Anleitung ergeben, haftbar gemacht werden.

Wir wünschen Ihnen mit Ihrem neuen **Promed PBM-3.5** viel Freude. Im Folgenden möchten wir Sie mit dem **Promed PBM-3.5** Blutdruckmessgerät vertraut machen. Lesen Sie bitte vor der ersten Anwendung die Gebrauchsanweisung.

Fachkundige Beratung erhalten Sie überall, wo es **Promed**-Produkte zu kaufen gibt, oder wenden Sie sich mit Ihren Fragen an uns. Wir können Ihnen einen zuständigen Berater nennen.

Promed GmbH Kosmetische Erzeugnisse, Lindenweg 11, D-82490 Farchant,
Tel: +49 (0)8821/9621-0, Fax: +49 (0)8821/9621-21, E-Mail: info@promed.de

Weitere Informationen finden Sie auf unserer Homepage: **www.promed.de**

DE

EN

FR

IT

ES

NL

RU

PL

SE

AR

Das **Promed PBM-3.5** Blutdruckmessgerät verwendet die oszillometrische Methode der Blutdruckmessung und ist somit besonders für die persönliche Blutdruckmessung und Überwachung geeignet. Bei der oszillometrischen Messmethode misst das Gerät den Fluss Ihres Blutes durch die Oberarmarterie und wandelt diesen in ablesbare Messwerte um. Darüber hinaus ist bei dieser Messtechnik die Verwendung eines Stethoskops nicht notwendig. Das **Promed PBM-3.5** ist ein automatisches Blutdruckmessgerät das den systolischen, diastolischen Druck und Puls messen kann. Dieses Gerät ist nur für den Gebrauch durch Erwachsene vorgesehen. Eine intelligente Steuerung des Aufpumpvorganges sorgt dafür, dass das unangenehme Gefühl bei fehlerhaftem Aufpumpen reduziert wird und verkürzt die Messzeit. Somit wird auch die Lebensdauer der Armmanschette erheblich verlängert. Jedes Messergebnis wird auf dem Bildschirm angezeigt und automatisch gespeichert. Hierfür stehen 2x90 Speicherplätze zur Verfügung. Das **Promed PBM-3.5** verfügt über einen WHO (Weltgesundheitsorganisation) Blutdruckklassifizierungsindex mit dem Sie die Messwerte leichter interpretieren können. Bitte lesen Sie vor dem Gebrauch des **Promed PBM-3.5** Blutdruckmessgerätes die Bedienungsanleitung sorgfältig durch und bewahren Sie die Bedienungsanleitung sorgfältig auf.

Was ist unregelmäßiger Herzschlag?

Das **Promed PBM-3.5** Blutdruckmessgerät kann, selbst wenn ein unregelmäßiger Herzschlag auftritt eine Blutdruck- und Pulsmessung durchführen. Ein unregelmäßiger Herzschlag wird als ein Herzschlag definiert, der sich um mindestens 25 % vom Durchschnitt aller Herzschläge während der Blutdruckmessung unterscheidet. Es ist wichtig, dass Sie während der Messung still und entspannt sitzen und nicht reden.



Hinweis: Wenn Sie beim Messen das Symbol für unregelmäßigen Herzschlag  häufig sehen, empfehlen wir Ihnen unbedingt Ihren Arzt aufzusuchen.

Was ist Blutdruck?

Der Blutdruck ist die Kraft, die das Blut gegen die Wände der Arterien ausübt. Der systolische Druck tritt auf, wenn sich das Herz zusammenzieht. Der diastolische Druck tritt beim Ausdehnen des Herzens auf. Blutdruck wird in Millimeter Quecksilbersäule (mmHg) gemessen. Der natürliche Blutdruck eines Menschen wird durch den Ruheblutdruck dargestellt. Dieser wird ermittelt, indem man den Blutdruck morgens vor dem Aufstehen misst.

Systolischer Blutdruck

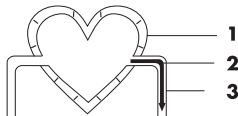

1. Anspannen der Herzmuskel
- ↓
2. Das Blut wird aus dem Herz "gepresst"
- ↓
3. Der Blutdruck in den Gefäßen steigt an
- =
- Hoher Druck

Diastolischer Blutdruck

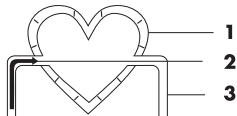

1. Entspannen der Herzmuskel
- ↓
2. Das Blut läuft in das Herz ein
- ↓
3. Der Blutdruck in den Gefäßen fällt ab
- =
- Niedriger Druck

Was ist Bluthochdruck und wie kann man diesen regulieren?

Bluthochdruck ist ein anormal hoher arterieller Blutdruck der, wenn er unkontrolliert bleibt, viele Gesundheitsprobleme, wie Schlaganfall und Herzinfarkt, verursachen kann. Bluthochdruck kann durch den Lebensstil, Vermeidung von Stress und mit Medikamenten unter ärztlicher Aufsicht, reguliert werden. Um Bluthochdruck vorzubeugen oder unter Kontrolle zu halten gelten folgende Grundsätze:

- Rauchen Sie nicht
- Treiben Sie regelmäßig Sport
- Essen Sie weniger Salz und Fett
- Gehen Sie regelmäßig zum Arzt
- Halten Sie das richtige Gewicht

Warum sollte man den Blutdruck zu Hause messen?

Der Besuch einer Klinik oder Arztpraxis kann zu Nervosität führen und kann somit einen erhöhten Blutdruck produzieren. Die gemessenen Werte können um 25 bis 30 mmHg höher als bei Messung zu Hause sein. Die Messung zu Hause verringert die Auswirkungen von äußeren Einflüssen auf die Blutdruckmessung und ergänzt somit die Messungen beim Arzt und zeigt einen genaueren, kompletten Blutdruckverlauf.

Der Blutdruckklassifikationsindex der WHO

Standards, um hohen Blutdruck ohne Berücksichtigung des Alters zu beurteilen, wurden von der Weltgesundheitsorganisation (WHO) gemäß der folgenden Tabelle festgelegt.

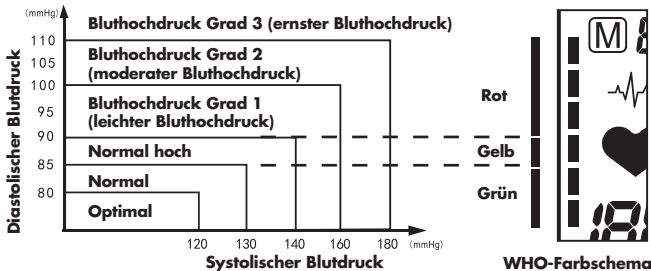

BEDIENUNG DES GERÄTES

Prüfen/Ersetzen der Batterie

Entfernen Sie die Abdeckung des Batteriefaches (**H**) und legen Sie die Batterien ein. Hierbei ist darauf zu Achten, dass die Batterien in der richtigen Polarität (+/-) eingelegt werden. Wenn die Batterien zu schwach sind, wird dies vom Gerät mit der Batteriestatusanzeige  (**6**) angezeigt. Sobald dieses Symbol aufleuchtet müssen die Batterien unbedingt erneuert werden, da sonst das Messergebnis verfälscht wird.



Vorsicht:

1. Nehmen Sie die Batterien heraus, wenn das Gerät längere Zeit nicht verwendet wird.
2. Mischen Sie nicht alte und neue Batterien oder verschiedene Batterietypen.

BEDIENUNG DES GERÄTES

3. Warnhinweis: Wenn Batterien auslaufen und in Kontakt mit Haut oder Augen kommen, waschen Sie diese Bereiche sofort mit viel Wasser ab.
4. Batterien gehören in die Hände eines Erwachsenen. Bewahren Sie Batterien außerhalb der Reichweite von Kindern auf.
5. Es werden nur Batterien vom gleichen oder ähnlichen Typ empfohlen.
6. Sie können auch wieder aufladbare Batterien (Akkus) verwenden.
7. Nehmen Sie leere Batterien aus dem Gerät.
8. Entsorgen Sie die Batterien gemäß den Anweisungen des Batterieherstellers.
9. Verwenden Sie die Batterien nicht über das Verfallsdatum hinaus.

Verwendung eines Netzadapters

Das Gerät kann auch mit einem Netzadapter betrieben werden. Hierbei ist darauf zu achten, dass dieser für die Verwendung mit Medizinprodukten zugelassen ist und folgende technische Voraussetzungen erfüllt; Ausgangsspannung: 6 VDC, Ausgangsstrom: 600 mA, Netzteilhohlstecker: Plus innen, Außendurchmesser 5,5 mm Innendurchmesser 2,1mm. Sie können einen zugelassenen Netzadapter jederzeit über **Promed** beziehen.



Hinweis:

Bei der gleichzeitigen Verwendung eines Netzadapters und Akkus werden die Akkus nicht aufgeladen. Akkus müssen immer in einem separaten Ladegerät aufgeladen werden.



Hinweis:

Sollte es bei einer Messung zu einer Unterbrechung der Stromversorgung oder zum Aufleuchten der Batteriestatusanzeige (6) kommen, muss die Messung unbedingt wiederholt werden.

Anschluss der Oberarmmanschette

Um die Oberarmmanschette (G) am Gerät anzuschließen, stecken Sie das Schlauchverbindungstück (F) in den Schlauchanschluss (E). Achten Sie hierbei darauf, dass das Verbindungstück ohne Gewalt in das Gerät eingesteckt wird.

Einstellmodus

1. Festlegen der verwendeten Maßeinheit

Um festzulegen, ob mmHg oder kPa angezeigt werden sollen, drücken Sie die Einstelltaste „SET“ (B) und folgende Anzeige erscheint. Durch Drücken der Speichertaste „MEM“ (C) können Sie zwischen den Einheiten wechseln. Durch erneutes Drücken der Einstelltaste „SET“ (B) wird Ihre Einstellung gespeichert – Standard = mmHg.

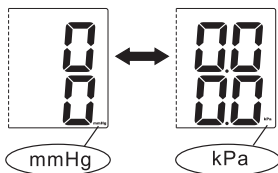

2. Benutzer Einstellmodus

Als nächstes wird auf dem Bildschirm „Benutzer 1“ oder „Benutzer 2“ angezeigt. Durch Drücken der Speichertaste „MEM“ (C) können Sie zwischen „Benutzer 1“ und „Benutzer 2“ auswählen. Durch erneutes Drücken der Einstelltaste „SET“ (B) wird Ihre Einstellung gespeichert. Ein Wechsel des Benutzers ist vor jeder Messung möglich. Hierzu drücken Sie 2x die Einstelltaste „Set“ (B) und wählen durch Drücken der Speichertaste



BEDIENUNG DES GERÄTES

„MEM“ (C) den Benutzer aus. Um den Einstellmodus zu verlassen und die Messung zu beginnen drücken Sie nun die START/STOP-Taste (A).

3. Einstellung von Datum und Uhrzeit

Durch erneutes Drücken der Einstelltaste „SET“ (B) können sie zunächst das Jahr einstellen. Wenn auf der Anzeige 20XX blinkt, können Sie durch Drücken der Speichertaste „MEM“ (C) das Jahr einstellen. Durch jedes Drücken der Taste erhöht sich die Jahreszahl um 1, hierbei sind Werte von 2001 bis 2099 möglich. Durch erneutes Drücken der Einstelltaste „SET“ (B) wird Ihre Einstellung gespeichert.

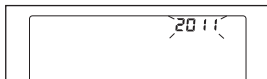

Als nächstes können Sie den Monat einstellen. Auf der Anzeige erscheint nun xxMxxD und xx:xx und xxM blinkt, Sie können durch Drücken der Speichertaste „MEM“ (C) nun den Monat einstellen. Durch jedes Drücken der Taste erhöht sich der Wert um 1, hierbei sind Werte von 1 bis 12 möglich. Durch erneutes Drücken der Einstelltaste „SET“ (B) wird Ihre Einstellung gespeichert.

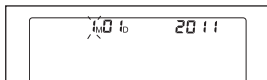

Nun blinkt auf der Anzeige xx.D. Zum Einstellen des Tags Drücken Sie die Speichertaste „MEM“ (C). Durch jedes Drücken der Taste erhöht sich der Wert um 1, hierbei sind Werte von 00 bis 31 möglich. Durch erneutes Drücken der Einstelltaste „SET“ (B) wird Ihre Einstellung gespeichert.

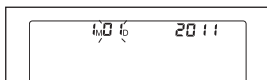

Als nächstes können Sie die Uhrzeit einstellen. Auf der Anzeige erscheint nun xxMxxD und xx:xx und xx: blinkt, Sie können durch Drücken der Speichertaste „MEM“ (C) zuerst die Stunde einstellen. Durch jedes Drücken der Taste erhöht sich der Wert um 1, hierbei sind Werte von 1 bis 23 möglich. Durch erneutes Drücken der Einstelltaste „SET“ (B) wird Ihre Einstellung gespeichert.

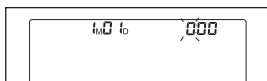

Nun blinkt auf der Anzeige :xx. Zum Einstellen der Minuten drücken Sie die Speichertaste „MEM“ (C), durch jedes drücken der Taste erhöht sich der Wert um 1, hierbei sind Werte von 00 bis 59 möglich. Durch erneutes Drücken der Einstelltaste „SET“ (B) wird Ihre Einstellung gespeichert.

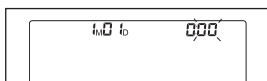

Vor der Messung

Bevor Sie eine Blutdruckmessung vornehmen, sollten Sie für für 5 - 10 Minuten absolute Ruhe einhalten, nicht essen, keinen Alkohol trinken, nicht rauchen, keinen Sport treiben und nicht Baden. All diese Faktoren beeinflussen das Messergebnis. Entfernen Sie Kleidungsstücke, die eng am Oberarm anliegen. Messen Sie immer am gleichen Arm (normalerweise links). Nehmen Sie die Messung regelmäßig zur gleichen Tageszeit vor, da sich der Blutdruck während des Tages ändert.

DE

EN

FR

IT

ES

NL

RU

PL

SE

AR

Faktoren die zu Fehlmessungen führen können

Alles was den Arm beim Messen stützt, kann den Blutdruck erhöhen. Vergewissern Sie sich, dass Sie sich in einer bequemen Position befinden und bewegen Sie den Arm während der Messung nicht. Bei Bedarf können Sie unter den Messarm ein Polster legen. Wenn die Arterterie niedriger oder höher als das Herz liegt, wird dies zu einem falschen Meßergebnis führen.



Hinweis:

Verwenden Sie nur vom Hersteller erlaubte, klinisch zugelassene Manschetten! Eine lockere Manschette oder eine defekte Manschette, bei der die Blase freiliegt, verursacht falsche Messwerte.

Bei wiederholten Messungen staut sich Blut in den Arterien und kann somit zu falschen Messwerten führen.

Fortlaufende Blutdruckmessungen sollten frühestens nach 1 Minute Pause wiederholt werden. Hier ist es wichtig, dass der Arm nach oben gehalten wird um dafür zu sorgen, dass das angesammelte Blut abfließen kann.

Anlegen der Manschette

1. Legen Sie die Manschette mit der Klettseite nach unten flach auf einem Tisch. Führen Sie das Ende der Manschette durch die Metall-Schleife, so dass ein Kreis gebildet wird. Der Klettverschluss wird nun nach außen zeigen.
2. Schieben Sie die Manschette über den linken Oberarm, so dass der Schlauch in Richtung des Unterarms liegt.
3. Schieben Sie die Manschette wie dargestellt über den Arm. Achten Sie darauf, dass der untere Rand der Manschette etwa 2 bis 3 cm oberhalb des Ellbogens und der Gummischlauch der Manschette an der inneren Seite des Arms liegt.
4. Ziehen Sie am freien Ende der Manschette und schließen Sie die Manschette mit dem Klettverschluss.
5. Die Manschette sollte auf Ihrem Oberarm eng anliegen, so dass 2 Finger zwischen der Manschette und Oberarm passen. Jedes Kleidungsstück das eng am Arm anliegt muss entfernt werden.
6. Sichern Sie die Manschette mit dem Klettverschluss derart, dass sie bequem und nicht zu eng anliegt. Legen Sie Ihren Arm auf einen Tisch (Handfläche nach oben), so dass die Manschette auf der gleichen Höhe wie das Herz liegt. Achten Sie darauf, dass der Schlauch nicht geknickt ist.

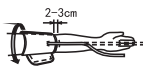

Hinweis:

Wenn es nicht möglich ist, die Manschette an den linken Arm anzulegen, kann sie auch auf der rechten Seite platziert werden. Dennoch sollten alle Messungen mit dem gleichen Arm durchgeführt werden.

DE

EN

FR

IT

ES

NL

RU

PL

SE

AR

Messung

Nachdem die Manschette geeignet positioniert worden ist, können Sie die Messung beginnen.

1. Drücken Sie die START / STOP-Taste **(A)** und alle Symbole auf dem Display erscheinen. Nachdem die Anzeige 0 blinkt hören Sie für 2 Sekunden 2 kurze Signaltöne. Nun beginnt die Pumpe die Manschette aufzublasen und der steigende Druck in der Manschette wird auf dem Display angezeigt.



2. Nachdem der geeignete Druck erreicht ist, wird die Pumpe gestoppt und der Druck fällt allmählich ab. Der Manschettendruck wird im Display angezeigt. Im Falle, dass das Aufblasen nicht ausreicht, startet die Pumpe selbständig um durch weiteres Aufpumpen einen höheren Druck zu erreichen.

3. Sobald das Gerät einen Herzschlag messen kann, wird dieser durch ein blinken der Pulschlaganzeige **(4)**  angezeigt und Sie können einen Signalton für jeden Herzschlag hören.

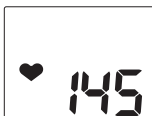

4. Wenn die Messung abgeschlossen ist, hören Sie einen langen Ton. In der Zwischenzeit wird der systolische, der diastolische Blutdruck, sowie der Puls auf dem Display angezeigt.

5. Die Messwerte können Sie solange auf dem Display ablesen, bis Sie das Gerät ausschalten. Wenn keine Taste für einen Zeitraum von 3 Minuten betätigt wird, schaltet sich das Gerät, um Strom zu sparen, von selbst aus.

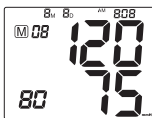

Hinweis:

Wenn kPa als Einheit angezeigt wird, haben Sie bei der Einstellung diese Maßeinheit gewählt. Um die Anzeige in mmHg zu erhalten, müssen Sie die Maßeinheit umstellen. Das Symbol  wird zusammen mit den Messwerten angezeigt werden, wenn, während der Messung, ein unregelmäßiger Herzschlag festgestellt wird.

Abbrechen von einer Messung

Wenn es aus irgendeinem Grund (z.B. Unwohlsein) notwendig ist, eine Messung des Blutdrucks abbrechen, kann dies jederzeit durch Drücken START / STOP-Taste **(A)** gemacht werden. Hierdurch wird der Manschettendruck sofort verringert und die Messung somit unterbrochen.

Datenspeicher der Messergebnisse

Dieses Blutdruckmessgerät speichert automatisch 90 Messergebnisse je Benutzer. Sobald mehr als 90 Messwerte je Benutzer vorhanden sind, wird der älteste Eintrag gelöscht.

DE

EN

FR

IT

ES

NL

RU

PL

SE

AR

Auslesen des Datenspeichers

Wenn das Gerät ausgeschaltet ist, drücken Sie die Speichertaste „MEM“ (C) und auf dem Display werden die letzten 3 Durchschnittswerte angezeigt. Durch erneutes Drücken der Speichertaste „MEM“ (C) werden die letzten Messwerte angezeigt. Bei jedem Drücken der Speicher auf den älteren Messwert.

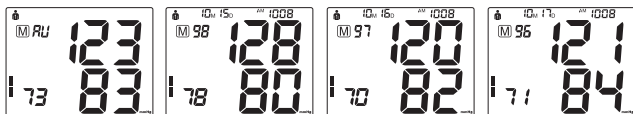

Löschen des Datenspeichers

Wenn Sie sich sicher sind, dass Sie alle gespeicherten Messwerte des gewählten Benutzers löschen wollen, drücken Sie die Einstelltaste „SET“ (B) 8-mal bis im Display CL erscheint. Das Gerät schaltet sich nun aus. Nun drücken Sie die START / STOP-Taste (A) und CL wird 3 mal aufblinken, um alle gespeicherten Messergebnisse zu löschen. Nun drücken Sie die Speichertaste „MEM“ (C) und M und „no“ wird auf dem Display angezeigt. Dies bedeutet, dass sich keine Messergebnisse im Speicher befinden.

⚠ SICHERHEITSHINWEISE

⚠ Besondere Warnhinweise!

- Personen, die Arrhythmie, Diabetes, Durchblutungsstörungen oder Apoplexie Probleme haben, dürfen das Gerät nur unter ärztlicher Aufsicht benutzen.
- Kontaktieren Sie Ihren Arzt für spezifische Informationen zu Ihrem Blutdruck, Selbstdiagnose und -behandlung aufgrund der Messergebnisse kann gefährlich werden. Befolgen Sie unbedingt die Anweisungen Ihres Arztes.
- Änderungen an diesem Gerät sind nicht erlaubt.
- Ändern Sie nichts an diesem Gerät, ohne Genehmigung des Herstellers.
- Wenn dieses Gerät geändert wurde, muss eine entsprechende Inspektion und Prüfung durchgeführt werden, um eine sichere Nutzung des Gerätes zu gewährleisten.
- Verwenden Sie kein Handy in der Nähe des Gerätes. Dies kann zu einem Betriebsausfall führen.
- Bitte vermeiden Sie die Nähe von strahlenden Flächen, um die Messungen nicht zu verfälschen.
- Niemals den Manschettenschlauch um den Hals legen, dies kann zum Erstickten führen.
- Verwenden Sie nur zugelassene Manschetten, da sonst die korrekte Funktion des Gerätes nicht garantiert werden kann.

Vor Inbetriebnahme beachten:

- Nur für den häuslichen Gebrauch.
- Bei Verwendung eines Gerätes in der Nähe von Kindern ist eine gewissenhafte Beaufsichtigung erforderlich.
- Das Gerät niemals in einer nassen oder feuchten Umgebung platzieren oder verwenden.
- Das Gerät nicht unter Wasser, z.B. in der Dusche verwenden.

SICHERHEITSHINWEISE

- Das Gerät niemals in direkten Kontakt mit Feuer, Gas oder Sauerstoff, sowie heißen Gegenständen, wie z.B. Herdplatten bringen.
- Treffen Sie jede mögliche Vorkehrung, damit das Gerät nicht herunterfällt oder anderweitig beschädigt wird.
- Falls Probleme am Gerät auftreten, geben Sie es unbedingt umgehend in die Reparatur.
- Schmieren oder waschen Sie das Gerät nicht.

Gefahr !

- Bringen Sie das Gerät nie mit Wasser oder anderen Flüssigkeiten direkt in Kontakt.
- Das Gerät darf nicht im Freien benutzt werden.
- Berühren Sie das Gerät nie mit nassen Händen.
- Bewahren Sie das Gerät nicht in der Nähe eines Waschbeckens oder einer Badewanne auf, da die Gefahr besteht, dass es ins Waschbecken oder die Badewanne fallen oder gezogen werden kann.

Warnung !

- Lassen Sie das Gerät niemals unbeaufsichtigt, wenn sich Kinder oder, im Umgang mit diesem Gerät, ungeübte Personen in der Nähe befinden.
- Achten Sie darauf, dass Kinder nicht mit dem Gerät spielen.
- Verwenden Sie das Gerät nur für Anwendungen, wie in dieser Gebrauchsanweisung beschrieben.
- Dieses Gerät ist nicht dafür bestimmt, durch Personen (einschließlich Kinder) mit eingeschränkten physischen, sensorischen oder geistigen Fähigkeiten oder mangels Erfahrung und/oder mangels Wissen benutzt zu werden, es sei denn, sie wurden durch eine für Ihre Sicherheit zuständige Person beaufsichtigt und erhielten von ihr Anweisungen, wie das Gerät zu benutzen ist.
- Benutzen Sie das Gerät nicht unter Decken und Kissen, da übermäßige Wärme Feuer, Verletzungen oder einen elektrischen Schlag verursachen kann.
- Das Gerät darf nicht im Freien benutzt werden.
- Lassen Sie Kinder nie mit dem Verpackungsmaterial spielen, es besteht Erstickungsgefahr.
- Mischen Sie niemals alte und neue Batterien.
- Legen Sie niemals schwere Gegenstände auf das Gerät.
- Machen Sie keine scharfen Knick in den Schlauch.

FEHLERSUCHE

Fehleranzeigen

Folgende Symbole können auf dem Display erscheinen, wenn eine Messung nicht korrekt ist.

SYMBOL	Ursache	KORREKTUR
E-1	Zu schwaches Signal oder plötzlicher Druckwechsel	Legen Sie die Manschette korrekt an
		Führen Sie erneut eine korrekte Messung durch
E-2	Starke äußerliche Störungen	Entfernen Sie eventuell vorhandene Strahlungsquellen oder Handys
		Verhalten Sie sich ruhig und sprechen Sie nicht während der Messung

E-3	Es scheinen Fehler während des Aufblasens aufzutreten	Legen Sie die Manschette korrekt an
		Überprüfen Sie ob das Schlauchverbindungsstück korrekt in des Gerät eingesteckt ist
		Überprüfen Sie ob der Schlauch oder die Manschette kein Loch haben
E-5	Abnormaler Blutdruck	Entspannen Sie für mindestens 30 Minuten und führen Sie die Messung dann erneut durch. Sollten sich diese Messergebnisse wiederholen, suchen Sie unbedingt sofort Ihren Arzt auf.
	Batterie leer	Die alten Batterien durch neue ersetzen

Problem Beseitigung

Problem	Zu überprüfende mögliche Ursache	Lösung
Kein Strom	Überprüfen Sie die Batterien	Durch neue ersetzen
	Überprüfen Sie ob die Batterien korrekt eingesetzt sind (Polarität)	Batterien korrekt einsetzen
Das Gerät pumpt nicht	Überprüfen Sie ob das Schlauchverbindungsstück korrekt in des Gerät eingesteckt ist	Das Schlauchverbindungsstück sanft in den Anschluss einstecken
	Überprüfen Sie ob das Schlauchverbindungsstück intakt ist	Durch ein neues Schlauchverbindungsstück ersetzen
Err bzw. Abbruch der Messung	Überprüfen Sie ob der Arm ruhig und entspannt liegt	Sorgen Sie für eine ruhige und entspannte Position
	Wurde während der Messung gesprochen?	Reden Sie nicht während der Messung
Die Manschette füllt sich nicht mit Luft	Überprüfen Sie ob die Manschette richtig anliegt	Befestigen Sie die Manschette korrekt
	Überprüfen Sie ob die Manschette oder der Schlauch ein Loch hat	Tauschen Sie die Manschette gegen eine neue aus



Sollte die Störung nicht zu beseitigen sein, kontaktieren Sie den Hersteller, bevor Sie versuchen das Gerät selbst zu reparieren.

- Reinigen Sie das Gerät mit einem weichen trockenen Tuch.
- Verwenden Sie keine Scheuermittel oder flüchtige Reinigungsmittel.
- Tauchen Sie das Gerät oder Teile davon nicht ins Wasser.
- Wischen Sie alle Oberflächen des Blutdruckmessgerätes und der Manschette gründlich ab, und achten Sie darauf die Innen- und Außenseite der Manschette zu reinigen. Seien Sie dabei vorsichtig, dass keine Feuchtigkeit in das Hauptgerät kommt.
- Mit einem trockenen Tuch vorsichtig abwischen um überschüssige Feuchtigkeit, die auf der Blutdruckmanschette bleiben kann, zu entfernen. Legen Sie die Manschette in der Wohnung in einer ausgerollten Position aus um sie an der Luft trocknen zu lassen.
- Bringen Sie das Gerät nicht in direkten Kontakt mit Wasser oder anderen Flüssigkeiten.
- Schalten Sie das Gerät aus, wenn es nicht in Gebrauch ist.
- Bevor das **Promed PBM-3.5** für längere Zeit gelagert wird, nehmen Sie die Batterien aus dem Batteriefach heraus. Auslaufende Batterien können das Gerät beschädigen.
- Bewahren Sie das Gerät und seine Zubehörteile an einem kühlen, trockenen Ort auf.
- Setzen Sie das Gerät nicht direktem Sonnenlicht aus und schützen Sie es vor Schmutz und Feuchtigkeit.
- Reinigen Sie Ihr **Promed PBM-3.5**, indem Sie es mit einem mit mildem Seifenwasser angefeuchteten Tuch vorsichtig abwischen. Sie können auch Isopropylalkohol oder Seifenlösung verwenden. Haushaltsreiniger und Reinigungsprodukte sind nicht geeignet.
- Das Gerät muss nicht zur Inspektion und Neukalibrierung an den Händler oder Hersteller gesendet werden.
- Sollten Sie andere Probleme feststellen, wenden Sie sich an Ihren Händler, der das Gerät, falls nötig, einsendet. Versuchen Sie niemals, einen Fehler selbst zu beheben.

ENTSORGUNG

Elektrowerkzeuge, Zubehör und Verpackung sollen einer umweltgerechten Wiederverwertung zugeführt werden.

Nur für EU-Länder: Werfen Sie Elektrowerkzeuge nicht in den Hausmüll! Gemäß der Europäischen Richtlinie 2012/19/EU über Elektro- und Elektronik-Altgeräte und Ihrer Umsetzung in nationales Recht müssen nicht mehr gebrauchsfähige Elektrowerkzeuge getrennt gesammelt und einer umweltgerechten Wiederverwertung zugeführt werden. Innerhalb der EU weist dieses Symbol darauf hin, dass dieses Produkt nicht über den Hausmüll entsorgt werden darf. Altgeräte enthalten wertvolle recyclingfähige Materialien, die einer Wiederverwertung zugeführt werden sollten, um der Umwelt bzw. der menschlichen Gesundheit nicht durch unkontrollierte Müllbeseitigung zu schaden. Bitte entsorgen Sie Altgeräte deshalb über geeignete Sammelsysteme oder senden Sie das Gerät zur Entsorgung an die Stelle, bei der Sie es gekauft haben. Diese wird dann das Gerät der stofflichen Verwertung zuführen.



Akkus/Batterien: Werfen Sie Akkus/Batterien nicht in den Hausmüll, ins Feuer oder ins Wasser. Akkus/Batterien sollen gesammelt, recycelt oder auf umweltfreundliche Weise entsorgt werden.

Nur für EU-Länder: Gemäß der Richtlinie 91/157/EWG müssen defekte oder verbrauchte Akkus/Batterien recycelt werden. Nicht mehr gebrauchsfähige Akkus/Batterien können direkt abgegeben werden bei: Promed GmbH, Lindenweg 11, D-82490 Farchant

DE

EN

FR

IT

ES

NL

RU

PL

SE

AR

GRAANTIEBEDINGINGEN

Dieses Produkt wurde mit aller Sorgfalt hergestellt und vor Verlassen des Werkes eingehend geprüft. Deshalb leisten wir auf dieses Produkt eine Garantie von 36 Monaten ab Kaufdatum. **Promed** Produkte entsprechen ihrer Beschreibung und den jeweiligen Spezifikationen; es obliegt Ihrer Verantwortlichkeit, sicher zu stellen, dass die Produkte, die Sie kaufen, für die von Ihnen beabsichtigte Nutzung ausgelegt sind.

- Bei nachweisbaren Material- und/oder Herstellerfehlern, die bei vorschriftsmäßigem Gebrauch auftreten und die während der Garantiezeit erkannt werden, ersetzen wir innerhalb der Garantiezeit kostenlos sämtliche mangelhaften Teile des Produktes, inklusive des Lohnkostenanteils der Garantiereparaturen.

- **Die Garantie umfasst nicht:**

- den normalen Verschleiß des Produktes. Mängel, die durch den Transport oder die Lagerung des Produktes verursacht werden. Mängel oder Beschädigungen, die durch unvorschriftsmäßige Verwendung oder mangelhafte Wartung verursacht werden. Schäden auf Grund der Nichtbeachtung der Hinweise in der Bedienungsanleitung. Schäden auf Grund von Modifikationen des Produktes, die nicht von **Promed** durchgeführt wurden.

- Beschädigungen durch scharfe Gegenstände, in Folge von Torsion, Stauchung, Fall, eines anormalen Stoßes oder sonstiger Handlungen, die außerhalb der angemessenen Kontrolle von **Promed** liegen.

- Verschleißteile (z.B. bewegliche Teile wie Kugellager, Motoren, Motorkohlebürsten etc., Verschlüsse) sind generell von der Garantie ausgeschlossen.

- **Ein Garantianspruch ist nicht durchsetzbar, wenn:**

- das Produkt nicht in seiner Originalverpackung oder einer adäquaten sicheren Verpackung zurück gesandt wird; es durch eine andere Person oder ein Unternehmen, ausgenommen **Promed** oder eines von **Promed** autorisierten Händlers, modifiziert oder repariert wurde; das Produkt mit nicht von **Promed** genehmigten Ersatzteilen repariert wurde; die Seriennummer / Chargennummer des Produkts entfernt, gelöscht, geändert oder unleserlich gemacht wurde.

- Aus hygienischen Gründen müssen Produkte, die einem direkten Körperkontakt bzw. einem Kontakt mit Körperflüssigkeiten (z.B. Blut) ausgesetzt sind, vor der Rücksendung in einen extra Kunststoffbeutel verpackt werden. In diesen Fällen muss in dem Paket bzw. in den Begleitpapieren ein spezieller Hinweis auf diesen Sachstand gegeben werden.

- Für während der Garantiezeit instandgesetzte Komponenten oder ausgetauschte Produkte wird die Garantie nur für die verbleibende ursprüngliche Garantiezeit gewährt; vorausgesetzt, dass dieser Austausch oder diese Instandsetzung durch **Promed** oder einem von **Promed** autorisierten Händler vorgenommen wurde.

- Die Garantiezeit beginnt am Tage des Kaufs. Garantiansprüche müssen innerhalb der Garantiezeit geltend gemacht werden. Nach Ablauf der Garantiezeit auftretende Reklamationen können nicht berücksichtigt werden. Die Garantie tritt im Rahmen dieser Garantiebedingungen nur dann in Kraft, wenn das Kaufdatum durch einen Kaufbeleg oder Ähnliches nachgewiesen wird. Technische und optische Änderungen, sowie Änderungen der Ausstattung sind vorbehalten!

- Diese Garantie ist nur in dem Land rechtsgültig und durchsetzbar, in dem das Produkt durch den Erstkäufer erworben wurde, vorausgesetzt, dass die Absicht von **Promed** war, dass das Produkt für den Verkauf in diesem Land angeboten wird. Diese Garantie ist ebenfalls in jedem Land im Europäischen Wirtschaftsraum durchsetzbar, in dem **Promed** über einen autorisierten Importeur oder einen Vertriebspartner verfügt. Es können, in Abhängigkeit von dem jeweiligen Land, besondere und abweichende Garantien und Gewährleistungen aufgrund der jeweils anwendbaren Gesetzgebung einschlägig sein. Diese Rechtsvorschriften werden durch diese Garantiebedingungen weder ausgeschlossen noch beschränkt. Soweit durch nationales Recht zulässig, wird die Garantiezeit nicht verlängert, erneuert oder anderweitig beeinträchtigt durch einen nachfolgenden Wiederverkauf, eine Instandsetzung oder einen Austausch des Produkts.

- Die Bestimmungen des UN Kaufrechts finden keine Anwendung. Die gesetzliche Gewährleistungspflicht des Verkäufers bleibt von unseren Garantiebedingungen unberührt. In dem, durch die anwendbare zwingende Gesetzgebung größtmöglichen Umfang, stellen diese Garantiebedingungen Ihr einziges und ausschließliches Rechtsmittel dar und gelten anstelle sämtlicher sonstiger ausdrücklicher oder konkludenter Garantiebedingungen. **Promed** haftet nicht für ungewöhnliche, beiläufig entstandene, Straf- oder Folgeschäden, einschließlich, aber ohne Beschränkung auf, entgangenen Gewinn, Nutzungsausfall, Einnahmeausfall, Kosten für Ersatzrüstung oder -einrichtungen, Versicherungsansprüche Dritter, Eigentumsverletzungen, die sich aufgrund des Erwerbs oder Gebrauchs des Produktes oder wegen einer Garantieverletzung, eines Vertragsbruchs, Fahrlässigkeit, Produktfehlern oder anderen rechtlichen oder gesetzlichen Umständen ergeben, auch wenn **Promed** von der Möglichkeit solcher Schäden wusste. **Promed** haftet nicht für eine Verzögerung bei der Inanspruchnahme der Garantieleistungen.

- Für evtl. Übersetzungsfehler kann **Promed** nicht haftbar gemacht werden.

- Für eine reibungslose Bearbeitung sind folgende Angaben unerlässlich:

1. Originalkaufbeleg/Quittung oder Händlerstempel mit Kaufdatum
2. Festgestellter Mangel
3. Gerätebezeichnung / Typ / Seriennummer / Chargennummer

DE

EN

FR

IT

ES

NL

RU

PL

SE

AR

TABLE OF CONTENTS

GETTING STARTED	S. 18
SCOPE OF DELIVERY/ACCESSORIES	S. 19
DESCRIPTION OF THE UNIT	S. 19
INTRODUCTION	S. 20/21
OPERATING THE UNIT	S. 22-26
SAFETY INSTRUCTIONS	S. 26
TROUBLESHOOTING	S. 27/28
CARE, MAINTENANCE AND STORAGE	S. 29
DISPOSAL	S. 29/30
WARRANTY & SERVICING	S. 30
NORMALIZED SYMBOLS	S. 144/145
CE DIRECTIVES	S. 148/149
TECHNICAL SPECIFICATIONS	S. 150/151
TRANSPORT/STORAGE/OPERATING CONDITIONS	S. 152/153
TYPE PLATE/CERTIFICATION NUMBER	S. 143
WARRANTY CARD	S. 154/155
MANUFACTURER + FURTHER INFORMATION	S. 143

DE

EN

FR

IT

ES

NL

RU

PL

SE

AR

GETTING STARTED

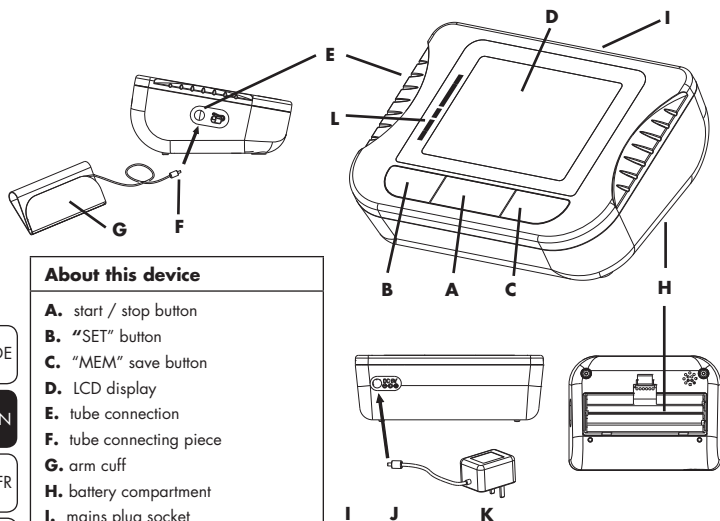

About this device

- A. start / stop button
- B. "SET" button
- C. "MEM" save button
- D. LCD display
- E. tube connection
- F. tube connecting piece
- G. arm cuff
- H. battery compartment
- I. mains plug socket
- J. mains plug
- K. mains adapter (accessories)
- L. WHO scale

LCD display:

- 1. date/time display
- 2. systolic blood pressure
- 3. diastolic blood pressure
- 4. pulse rate display
- 5. pulse frequency display
- 6. battery status display
- 7. blood pressure analysis display
- 8. display for irregular heartbeat
- 9. save symbol
- 10. memory display
- 11. user display

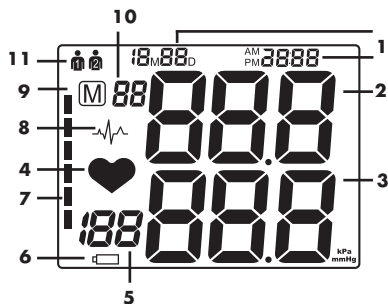

SCOPE OF DELIVERY/ACCESSORIES

The following are included in the scope of supply of your **Promed PBM-3.5** blood pressure meter:

- 1x blood pressure meter
- 1x arm cuff size M (arm circumference 22-32 cm)
- 1x tube connecting piece
- 4x batteries 1.5V AA

You can buy the following accessories and following replacement parts:

1. Accessories:

- arm cuff size L (arm circumference 30-42 cm) Item No.: 402091
- mains adapter Item No.: 402093

2. Replacement Parts

- arm cuff size M (arm circumference 22-32 cm) Item No.: 402092
- tube connecting piece Item No.: 402094
- batteries 1.5V AA Item No.:359993

DESCRIPTION OF THE UNIT

Please keep this user manual in a safe place!



Please read the user manual thoroughly before using the device for the first time.

Many thanks for purchasing the **Promed PBM-3.5** blood pressure meter. You have acquired a high-quality medical product for the personal checking of health.

Promed is a leading company with decades of experience in personal hygiene, wellness and health areas.

The **Promed PBM-3.5** unit has been designed and manufactured in accordance with the Medical Device Directives 93/42/EEC to guarantee quality during use. The device may be used once this user manual has been read.

We, as the manufacturer, cannot be made liable in any way for injury or damages to people or objects that arise from failure to comply with this user manual. We wish you a lot of enjoyment with your new **Promed PBM-3.5**. In the following we would like to familiarise you with the **Promed PBM-3.5** blood pressure meter.

Please read the user manual thoroughly before using the device for the first time.

You can receive professional advice wherever **Promed** products are sold or get in touch with us if you have any questions. We can provide you with the name of the representative responsible for you.

Promed GmbH Kosmetische Erzeugnisse

Lindenweg 11, D-82490 Farchant, Ph: +49 (0) 8821/9621-0,

Fax: +49 (0) 8821/9621-21, E-Mail: info@promed.de

Further informations can be found on our homepage:

www.promed.de

DE

EN

FR

IT

ES

NL

RU

PL

SE

AR

INTRODUCTION

The **Promed PBM-3.5** blood pressure meter uses the oscillometric method of blood pressure measurement and is thus particularly suitable for the personal measurement and monitoring of blood pressure. With the oscillometric measurement method the meter measures the flow of your blood through the upper arm artery and converts these into readable measured values. In addition to this, it is not necessary to use a stethoscope with this measurement technique. The **Promed PBM-3.5** is an automatic blood pressure meter that can measure the systolic, diastolic pressure and pulse. This device is only intended for use by adults. An intelligent control system for the pumping process ensures that the unpleasant feeling caused by incorrect pumping is reduced and shortens the measuring time. In this way, the useful life of the arm cuff is substantially extended. Each measurement result is displayed on the screen and automatically saved. 2x90 memory spaces are available for this. The **Promed PBM-3.5** possesses a WHO (World Health Organisation) blood pressure classification index with which you can interpret the measured values more easily. Before using the **Promed PBM-3.5** blood pressure meter, please read through the operating instructions carefully and keep the operating instructions in a safe place.

What is irregular heartbeat?

The **Promed PBM-3.5** blood pressure meter can measure blood pressure and pulse even in the event of an irregular heartbeat. An irregular heartbeat is defined as a heartbeat that differs by at least 25 % from the average of all the heartbeats during the blood pressure measurement. It is important that you sit still and relaxed during the measurement and do not speak.



Please note: If, when measuring, you frequently see the symbol for irregular heartbeat  we recommend that you make sure that you see a doctor.

What is blood pressure?

Blood pressure is the force exerted by the blood against the walls of the arteries. Systolic pressure occurs when the heart contracts. Diastolic pressure occurs when the heart expands. Blood pressure is measured in millimetres of mercury (mmHg). The natural blood pressure of a person is represented by blood pressure at rest. This is obtained by measuring blood pressure in the morning before getting up.

Systolic blood pressure

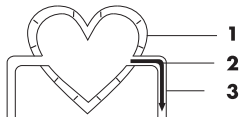

1. Tensing of the heart muscle
↓
2. The blood is "pressed" out of the heart
↓
3. The blood pressure in the vessels rises
=
high pressure

Diastolic blood pressure

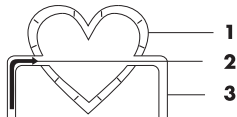

1. Relaxing of the heart muscle
↓
2. The blood runs into the heart
↓
3. The blood pressure in the vessels decreases
=
low pressure

INTRODUCTION

What is high blood pressure and how can this be controlled?

High blood pressure is abnormally high arterial blood pressure which, if it remains uncontrolled, can cause many health problems such as stroke and heart attack. High blood pressure can be regulated by means of lifestyle, the avoidance of stress and medication under medical supervision. In order to prevent high blood pressure or keep it under control, the following principles should be adhered to:

- do not smoke
- regularly do a sport
- eat less salt and fat
- go to the doctor regularly
- keep to the correct weight

Why should one measure one's blood pressure at home?

Visiting a clinic or doctor's practice can lead to nervousness and thus produce increased blood pressure. The measured values can be 25 to 30 mmHg higher than in a measurement at home. Measuring at home reduces the effects of other influences on the blood pressure measurement and thus supplements the measurements taken at the doctors and show the course of blood pressure more accurately and completely.

The blood pressure classification index of the WHO

Standards for assessing high blood pressure, without taking age into account, have been specified by the World Health Organisation (WHO) in accordance with the following table.

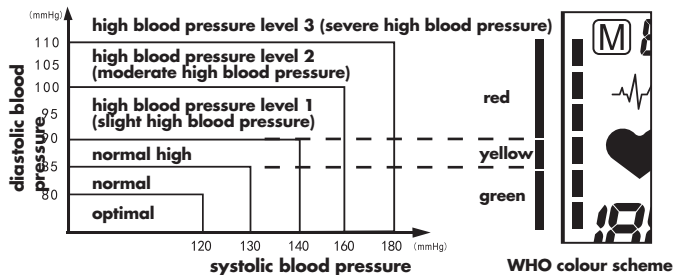

OPERATING THE UNIT

Testing/replacement of the battery

Remove the cover of the battery compartment (**H**) and insert the batteries. Ensure that the batteries are inserted with right polarity (+/-). If the batteries are too weak, this will be shown by the device on the battery status display  (6). As soon as this symbol lights up the batteries absolutely must be replaced, because otherwise the measurement result will be incorrect.



Caution:

1. Remove the batteries if the device is not in use for long periods of time.
2. Do not mix old and new batteries or different types of batteries.

OPERATING THE UNIT

- Warning: If batteries leak and come into contact with the skin or eyes, wash immediately with copious amounts of water.
- Batteries must be handled by an adult. Keep batteries out of the reach of children.
- Only batteries of the same or equivalent type are recommended.
- You can also use rechargeable batteries.
- Remove exhausted batteries from the unit.
- Dispose of batteries safely according to battery manufacturer's instructions.
- Do not use batteries that are past their expiry date.

Using a mains adapter

The device can also be operated with a mains adapter. Make sure that the adapter is permitted for use with medical products and meets the following technical requirements; output voltage: 6 VDC, output current: 600 mA, mains barrel connector: plus internal, external diameter 5.5 mm internal diameter 2.1 mm. You can always purchase a tested mains adapter from Promed.

Please note:

If a mains adapter and rechargeable batteries are used at the same time, the rechargeable batteries will not be recharged. Rechargeable batteries must always be recharged in a separate charging device.

Please note:

If, during a measurement, the electricity supply is interrupted or the battery status display (6) lights up, then the measurement absolutely must be repeated.

Connection of the upper arm arm cuff

In order to connect the upper arm arm cuff (G) to the device, insert the tube connecting piece (F) into the tube connection (E). While doing this, do not use excessive force to insert the connecting piece in the device.

Setting mode

1. Setting the units of measurement to be used
In order to set whether mmHg or kPa should be displayed, press the "SET" button (B) and the following display will appear. By pressing the save button "MEM" (C) you can switch between the units. You can save your setting by pressing the "SET" button (B) – Standard = mmHg.

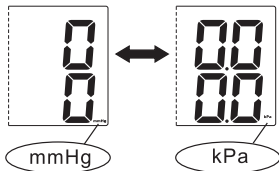

2. User setting mode
Next, "User 1" or "User 2" is displayed on the screen. By pressing the save button "MEM" (C), you can choose between "User 1" and "User 2". By pressing the "SET" button (B) again, you can save your setting. It is possible to change the user before every measurement.



To do this, press twice the "Set" button (B) and choose the user by pressing the save button "MEM" (C). In order to leave the setting mode and to start the measurement, now press the START/STOP button (A).

OPERATING THE UNIT

3. Setting the date and time

First of all you can set the year by pressing the "SET" button **(B)** again. When 20XX flashes on the display, you can set the year by pressing the save button "MEM" **(C)**. With each press of the button, the year increases by 1; values from 2001 to 2099 are possible. You can save your setting by pressing the "SET" button **(B)** once more.

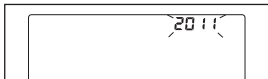

Next, you can set the month. xxMxxD and xx:xx now appears on the display and xxM flashes. You can now set the month by pressing the save button "MEM" **(C)**. With every press of the button the value increases by 1; values from 1 to 12 are possible. You can save your setting by pressing the "SET" button **(B)** once more.

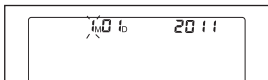

xxD now flashes on the display. To set the tag, press the save button "MEM" **(C)**. With each press of the button, the value increases by 1; values from 00 to 31 are possible. You can save your setting by pressing the "SET" button **(B)** once more.

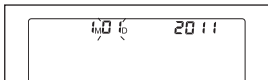

Next, you set the time. xxMxxD and xx:xx now appear on the display and xx: flashes; first, you can set the hour by pressing the save button "MEM" **(C)**. With every press of the button, the value increases by 1; values from 1 to 23 are possible. You can save your setting by pressing the "SET" button **(B)** once more.

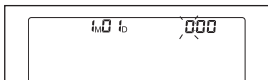

:xx now flashes on the display. To set the minutes press the save button "MEM" **(C)**. With each press of the button, the value increases by 1; values from 00 to 59 are possible. You can save your setting by pressing the "SET" button **(B)** once more.

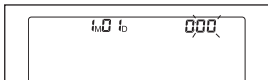

Before the measurement

Before you carry out a blood pressure measurement you should remain entirely calm for 5 - 10 minutes, not eat, not drink any alcohol, not smoke, not do any sport and not bathe. All of these factors influence the measurement result. Remove items of clothing that are tight on your upper arm. Always measure on the same arm (normally left). Carry out the measurement regularly at the same time of day, because blood pressure changes during the day.

DE

EN

FR

IT

ES

NL

RU

PL

SE

AR

Factors that can lead to incorrect measurements

Everything that supports the arm during measurement can increase the blood pressure. Make sure that you are in a comfortable position and do not move your arm during the measurement. If necessary, you can place a cushion under the arm to be measured. If the arm artery is lower or higher than the heart this will lead to an incorrect measurement result.



Please note:

Only use arm cuffs that are permitted by the manufacturer and clinically approved! A loose arm cuff or a defective arm cuff in which the bladder is exposed causes incorrect measurement values.

In the case of repeated measurements, blood accumulates in the arm arteries, which can lead to incorrect measurement values.

Continuous blood pressure measurements should be repeated no sooner than after a 1 minute break.

Here it is important that the arm is held upward to ensure that the accumulated blood can flow away.

Putting on the arm cuff

1. Place the arm cuff flat on a table with the hook and loop side facing down. Pass the end of the arm cuff through the metal loop so that a circle is formed. The hook and loop fastener is now visible from the outside.
2. Push the arm cuff over the left upper arm so that the tube lies in the direction of the lower arm.
3. Push the arm cuff over the arm as shown. Make sure that the lower edge of the arm cuff lies about 2 to 3 cm above the elbow and the rubber tube of the arm cuff lies on the inner side of the arm.
4. Pull on the free end of the arm cuff and close the arm cuff using the hook and loop fastener.
5. The arm cuff should now be tight on your upper arm, so that 2 fingers fit between the arm cuff and upper arm. Each item of clothing that is tight on the arm must be removed.
6. Fasten the arm cuff with the hook and loop fastener in such a way that it fits comfortably and not too tightly. Lay your arm on a table (palm upward), so that the arm cuff is at the same height as the heart. Make sure that the tube is not kinked.

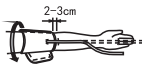

Please note:

If it is not possible to put the arm cuff on the left arm, it can also be placed on the right side. All measurements should, however, be carried out on the same arm.

DE

EN

FR

IT

ES

NL

RU

PL

SE

AR

OPERATING THE UNIT

Measurement

After the arm cuff has been suitably positioned you can start the measurement.

1. Press the START / STOP button **(A)** and all symbols appear on the display. After the display flashes 0 you will hear 2 short signal tones for 2 seconds. The pump now starts to inflate the arm cuff and the rising pressure in the arm cuff is shown on the display.
2. After the suitable pressure has been reached, the pump is stopped and the pressure falls gradually. The arm cuff pressure is shown on the display. In the event that the inflation is insufficient, the pump starts to achieve a higher pressure independently by further inflation pumping.
3. As soon as the device can measure a heartbeat, this is indicated by a flashing of the pulse rate display **(4)** , and you can hear a signal tone for each heartbeat.
4. When the measurement has been completed, you will hear a long tone. In the meantime the systolic and diastolic blood pressure and pulse are shown on the display.
5. You can read the measured values on the display until you switch off the device. If no button is pressed for a period of 3 minutes, the device switches itself off automatically to save electricity.

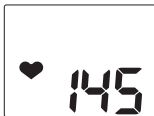

Please note:

If kPa is displayed as a unit, you have chosen this unit of measurement during setting. In order to have mmHg displayed, you must switch the unit of measurement. The symbol  is shown together with the measured values if an irregular heartbeat is ascertained during the measurement.

Interrupting a measurement

If for some reason (e.g. feeling unwell) it is necessary to interrupt the measurement of the blood pressure, this can be done at any time by pressing the START / STOP button **(A)**. This causes the arm cuff pressure to be reduced immediately and the measurement to be interrupted.

Data storage of the measurement results

This blood pressure meter saves 90 measurement results per user. As soon as there are more than 90 measured values per user, the oldest entry is deleted.

DE

EN

FR

IT

ES

NL

RU

PL

SE

AR

OPERATING THE UNIT

Reading the memory

If the device has been switched off, press the save button "MEM" (C) and the last 3 average measured values will be shown on the display. The last measured values are shown by pressing the save button "MEM" (C) once more. At every press, the memory moves to the older measured value.

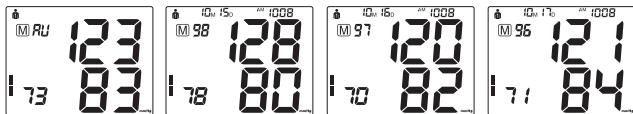

Deletion of the memory

If you are sure that you want to delete all the saved measured values of the chosen user, press the "SET" button (B) 8 times until CL appears in the display. The device now switches itself off. Now press the START / STOP button (A) and CL will flash 3 times in order to delete all saved measurement results. Now press the save button "MEM" (C) and M and "no" will be shown on the display. This means that there are no measurement results in the memory.

SAFETY INSTRUCTIONS



Special warnings!

- People with arrhythmia, diabetes, circulatory disorders or apoplexy problems must only use the device under medical supervision.
- Contact your doctor for specific information on your blood pressure. Self-diagnosis and self-treatment based on the measurement results can be dangerous. Always follow the instructions of your doctor.
- It is not permitted to make changes to this device.
- Do not change anything on this device without the manufacturer's approval.
- If this device has been changed, an appropriate inspection and check must be carried out in order to ensure that the device can be safely used.
- Do not use a mobile phone close to the device. This can lead to failure of the device.
- Please avoid proximity to radiating surfaces, in order to avoid distortion of the measurements.
- Never place the arm cuff tube around the neck as this can lead to choking.
- Only use approved arm cuffs, because otherwise the correct functioning of the device cannot be guaranteed.

Pay attention to the following before first time operation:

- Only for home use.
- Scrupulous supervision is required when the device is being used in the vicinity of children.
- Never place or use the unit in a wet or moist environment.
- Do not use the unit under water, e.g., under the shower.
- Never place the unit in direct contact with fire, gas or oxygen, or hot objects such as hot plates.

SAFETY INSTRUCTIONS

- Take every precaution possible to ensure that the unit does not fall down or get damaged in any other way.
- If problems do arise with the unit, take it immediately to get it repaired.
- Do not lubricate or wash the unit.

Danger!

- Do not place the unit in direct contact with water or other fluids.
- It is not permitted to use the unit outdoors.
- Never touch the unit with wet hands.
- Do not store the unit near a wash basin or bath tub as there is the danger that the unit may fall or be pulled into the wash basin or the bath tub.

Warning!

- Never leave the unit unattended when children or inexperienced persons are in the vicinity of the unit.
- Make sure that children do not play with the device.
- Only use the unit for the applications described in this manual.
- This unit is not designed for use by people (including children) who have limited physical, sensory, or intellectual abilities or who do not have sufficient experience and/or sufficient knowledge. This does not apply if these people are supervised by a person responsible for their safety or receive instructions from them on how to use the unit.
- Do not use the unit underneath blankets or cushions as excessive heat may cause fire, injury or an electrical shock.
- It is not permitted to use the unit outdoors.
- Never let children play with the packaging material; there is a risk of suffocation.
- Never mix old and new batteries.
- Never place heavy objects on the device.
- Do not make any sharp bends in the tube.

TROUBLESHOOTING

Error displays

The following symbols can appear on the display if a measurement is not correct.

SYMBOL	Cause	CORRECTION
E-1	Signal too weak or sudden change in pressure	Put the arm cuff on correctly.
		Re-measure correctly.
E-2	Strong external interference	Remove any possible sources of radiation or mobile phones.
		Keep calm and do not speak during the measurement.

INBETRIEBNAHME

E-3	Errors seem to occur during inflation	Put the arm cuff on correctly.
		Check whether the tube connecting piece is correctly inserted in the device.
		Check whether there is a hole in the tube or arm cuff.
E-5	Abnormal blood pressure	Relax for at least 30 minutes, then re-measure. If you get the same results, you must see your doctor immediately.
	Batteries flat	Replace the old batteries with new ones.

Troubleshooting

Problem	Possible cause to be checked	Solution
No electricity	Check the batteries	Replace with new ones
	Check that the batteries have been correctly inserted (polarity)	Insert batteries correctly
The device does not pump	Check whether the tube connecting piece is correctly inserted in the device	Insert the tube connecting piece gently into the connection
	Check whether the tube connecting piece is intact	Replace with a new tube connecting piece
Error and/or interruption of the measurement	Check whether the arm is laying still and relaxed	Ensure a calm and relaxed position
	Was there talking during the measurement?	Do not speak during the measurement
The arm cuff does not fill with air	Check that the arm cuff is on properly	Fasten the arm cuff correctly
	Check whether the arm cuff or tube has a hole	Replace the arm cuff with a new one



If the fault cannot be rectified, contact the manufacturer before you try to repair the device yourself.

CARE, MAINTENANCE AND STORAGE

- Clean the device with a soft dry cloth.
- Do not use any abrasives or volatile cleaning agents.
- Do not dip the device or parts of it in water.
- Wipe all surfaces of the blood pressure meter and of the arm cuff thoroughly, and make sure that you clean the inner side and outer side of the arm cuff. Take care that no moisture gets into the main device.
- Wipe carefully with a dry cloth in order to remove excess moisture that may still be on the blood pressure arm cuff. Lay the arm cuff out in your home in a rolled-out position so that it can air-dry.
- Do not place the unit in direct contact with water or other fluids.
- Switch the unit off when it is not in use.
- Before putting the **Promed PBM-3.5** into storage for a longer period of time, remove the batteries from the compartment. Leaking batteries can damage the unit.
- Keep the device and its accessories safe in a cool, dry place.
- Do not expose the device to direct sunlight and protect it against dirt and moisture.
- You can clean your **Promed PBM-3.5** by wiping it over carefully with a cloth moistened with mild soapy water. You may also use isopropyl alcohol or a soap solution. Household detergents and cleaning products are not suitable.
- The unit must not be returned to your dealer or the manufacturer for inspection and recalibration.
- If you should experience other problems, consult your dealer, returning the unit if necessary. Never attempt to repair a fault yourself.

DISPOSAL

Power tools, accessories, and packaging should be recycled in an environmentally suitable manner.

Only for EU countries:



Do not throw power tools in with the domestic waste! In accordance with the European Directive 2012/19/EU on waste electrical and electronic equipment and its implementation into national law, nonfunctioning power tools must be collected separately and recycled in an environmentally suitable manner.

This symbol indicates that disposal of this product in the domestic waste is not permitted within the EU. Waste devices contain valuable recyclable material that should be recycled. Recycling also prevents uncontrolled waste disposal from damaging the environment and human health. Therefore, please dispose of all waste devices using the appropriate collection systems or send the device to the place of purchase for disposal. The place of purchase will then recycle the device.

Rechargeable batteries/batteries:

Do not throw your rechargeable batteries/batteries in the domestic waste, in fire, or in water. Rechargeable batteries/batteries should be collected, recycled, or disposed of in an environmentally friendly manner.

Only for EU countries:

According to the directive 91/157/EEC, defect or used rechargeable batteries/batteries must be recycled. Waste rechargeable batteries/batteries can be directly handed to: Promed GmbH, Lindenweg 11, D-82490 Farchant.

DE

EN

FR

IT

ES

NL

RU

PL

SE

AR

WARRANTY CONDITIONS

This product was produced with the utmost care and was thoroughly tested before it left the factory. Therefore, we provide a warranty period of 36 months from the date of purchase for this product. **Promed** products conform to their description and the relevant specifications; it is your responsibility to ensure that the product which you have purchased is designed for your intended use.

- In the event of material defects and/or manufacturing errors which appear during proper use and are detected during the warranty period, we will replace all defective parts of the product free of charge within the warranty period, including the labour costs for warranty repairs.
- **The warranty does not cover:**
 - Normal wear on the product
 - Defects which were caused during transportation or storage of the product
 - Defects or damage which were caused through improper use or inadequate maintenance
 - Damage resulting from disregarding the notes in the operating manual
 - Damage resulting from modifications to the product which were not carried out by **Promed**.
 - Damage caused by sharp objects or as a result of torsion, compression, being dropped, an abnormal impact or other actions which are beyond **Promed's** reasonable control.
 - Parts which are subject to wear (e.g. moving parts such as ball bearings, etc., fasteners, etc.) are generally excluded from the warranty.
- **A claim under the warranty is not enforceable if:**
 - the product is not sent back in its original packaging or in adequately secure packaging;
 - it has been modified or repaired by a person or company other than **Promed** or one of **Promed's** authorised dealers;
 - the product has been repaired using parts which are not approved by **Promed**;
 - the serial number / LOT number of the product has been removed, deleted, changed or made illegible.
- For reasons of hygiene, any products which have been exposed to direct contact with a body or with bodily fluids (e.g. blood) must be packaged in an additional plastic bag before they are sent back. In this case, a specific note of this situation must be made in the package or in the accompanying documents.
- For components or products which are replaced during the warranty period, a warranty is only provided for the remainder of the original warranty period; provided that the product or part replacement was carried out by **Promed** or one of **Promed's** authorised dealers.
- The warranty period begins on the day of purchase. Claims under the warranty must be established within the warranty period. Complaints arising after the expiry of the warranty period cannot be considered.
 - Under these warranty conditions, the warranty shall only apply if the date of purchase can be proven by means of a sales receipt or similar.
 - We reserve the right to make technical and visual changes as well as changes to the features.
- This warranty is only valid and enforceable in the country in which it was purchased by the original buyer, provided that it was **Promed's** intention that the product should be offered for sale in this country. This warranty is also enforceable in any country within the European Economic Area in which **Promed** has an authorised importer or sales partner. Depending on each country, specific and differing warranties and guarantees may be applicable owing to the particular applicable legislation. These legal provisions are neither excluded nor limited by these warranty conditions. To the extent permissible under national law, the warranty period shall not be extended, renewed or otherwise affected by any subsequent resale, repair or replacement of the product.
- The provisions of the UN Convention on Contracts for the International Sale of Goods shall not apply.
- Our warranty conditions do not affect the seller's legal warranty obligation.
- To the fullest extent possible under the applicable mandatory legislation, these warranty conditions constitute your sole and exclusive legal remedy and shall apply in place of any other express or implied warranty conditions. **Promed** is not liable for any unusual, incidental, punitive or consequential damages including, but not limited to loss of profits, loss of use, loss of revenue, costs of replacement equipment or facilities, third party insurance claims, and damage to property which are the result of the purchase or use of the product or occur owing to a breach of warranty, a breach of contract, negligence, product defects or any other legal or statutory circumstances, even though **Promed** was aware of the possibility of such damages. **Promed** is not liable for any delay in warranty claims.
- **Promed** cannot be held liable for any possible translation errors.

The following information is essential for smooth processing:

1. Original proof of purchase/receipt or dealer's stamp with date of purchase
2. Defect discovered
3. Product designation / type / serial/batch number

TABLE DES MATIÈRES

PREMIERS PAS	S. 32
CONTENU/ACCESSOIRES	S. 33
DESCRIPTION DE L'APPAREIL	S. 33
INTRODUCTION	S. 34/35
UTILISATION DE L'APPAREIL	S. 35-39
CONSIGNES DE SÉCURITÉ	S. 40/41
DÉPANNAGE	S. 41/42
ENTRETIEN, MAINTENANCE ET RANGEMENT	S. 43
MISE AU REBUT	S. 43/44
GARANTIE & SERVICE	S. 44
SYMBOLES NORMALISÉS	S. 144/145
DIRECTIVES CE	S. 148/149
CARACTÉRISTIQUES	S. 150/151
CONDITIONS DE TRANSPORT/RANGEMENT/ UTILISATION	S. 152/153
CONTENU/ACCESSOIRES	S. 143
BON DE GARANTIE	S. 154/155
FABRICANT + INFORMATIONS SUPPLÉMENTAIRES	S. 143

DE

EN

FR

IT

ES

NL

RU

PL

SE

AR

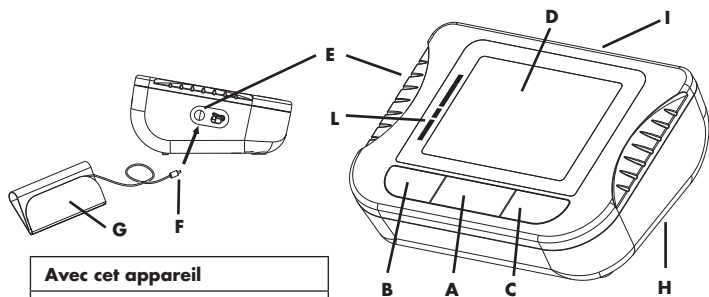

Avec cet appareil

- A.** Touche Start / Stop
- B.** Touche de réglage « SET »
- C.** Touche mémoire « MEM »
- D.** Écran LCD
- E.** Raccord de tube
- F.** Connecteur de tube
- G.** Manchette pour bras
- H.** Compartiment des piles
- I.** Douille d'alimentation
- J.** Fiche d'alimentation
- K.** Adaptateur réseau (accessoire)
- L.** Echelle OMS

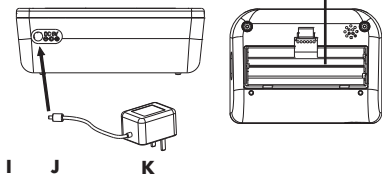

Écran LCD :

1. Affichage de la date et de l'heure
2. Tension artérielle systolique
3. Tension artérielle diastolique
4. Affichage du battement cardiaque
5. Affichage de la fréquence de pulsation
6. Affichage de l'état de la batterie
7. Affichage de l'analyse de tension
8. Affichage de rythme cardiaque irrégulier
9. Symbole d'enregistrement
10. Affichage de l'espace de stockage
11. Affichage de l'utilisateur

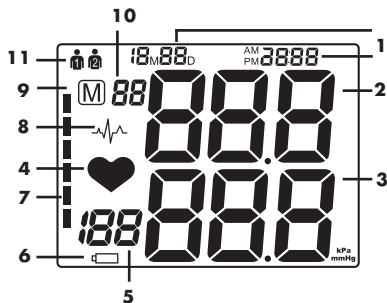

Votre tensiomètre **Promed PBM-3.5** est livré avec les éléments suivants :

- 1x tensiomètre
- 1x manchette de taille M (circonférence de bras 22-32 cm)
- 1x connecteur de tube
- 4x piles 1,5V AA

Les accessoires et pièces de rechange suivants sont disponibles chez Promed :

1. Accessoires :

- manchette de taille L (circonférence de bras 30-42 cm) Réf. : 402091
- adaptateur réseau Réf. : 402093

2. Pièces de rechange :

- manchette de taille M (circonférence de bras 22-32 cm) Réf. : 402092
- connecteur de tube Réf. : 402094
- piles 1,5V AA Réf. : 359993

DESCRIPTION DE L'APPAREIL

Conserver soigneusement ce manuel !



Veillez lire attentivement le mode d'emploi avant la première utilisation de l'appareil. Merci beaucoup pour l'achat du tensiomètre **Promed PBM-3.5**. Vous avez acheté un produit médical de qualité destiné au contrôle personnel de la santé. Promed est une entreprise de pointe possédant une expérience de plusieurs décennies dans le secteur des soins du corps, du bien-être et de la santé.

Cet appare **Promed PBM-3.5** a été conçu et fabriqué conformément à la directive pour les produits médicaux 93/42/EEC afin de garantir la qualité pour l'application et ne doit être utilisée qu'après avoir lu ce mode d'emploi.

Le fabricant décline toute responsabilité en cas de blessures ou dommages personnels ou matériels résultants du non-respect de ce mode d'emploi.

Nous espérons que vous serez pleinement satisfaite de votre nouveau **Promed PBM-3.5**. Les explications suivantes sont destinées à vous familiariser avec le tensiomètre **Promed PBM-3.5**. Avant la première utilisation, veuillez lire ce mode d'emploi.

Pour des conseils compétents, renseignez-vous auprès de votre revendeur **Promed** ou contactez-nous. Nous vous indiquerons un spécialiste compétent.

Promed GmbH Kosmetische Erzeugnisse

Lindenweg 11, D-82490 Farchant, Tel: +49 (0)8821/9621-0,

Fax: +49 (0)8821/9621-21, E-Mail: info@promed.de

Vous trouverez d'autres informations sur notre site web : **www.promed.de**

DE

EN

FR

IT

ES

NL

RU

PL

SE

AR

INTRODUCTION

Le tensiomètre **Promed PBM-3.5** se base sur la méthode oscillométrique pour mesurer la tension et est ainsi approprié pour la surveillance personnelle de la mesure de sa tension. Avec la méthode oscillométrique, l'appareil mesure le flux sanguin dans l'artère de la partie supérieure du bras et le convertit en une valeur de mesure lisible. En outre, l'utilisation d'un stéthoscope n'est pas nécessaire avec cette technique. Le **Promed PBM-3.5** est un tensiomètre automatique pouvant mesurer la tension systolique, diastolique et le pouls. Cet appareil est uniquement prévu pour être utilisé par des adultes. La commande intelligente du processus de gonflage permet de réduire la sensation désagréable en cas de gonflage incorrect et raccourcit la durée de la mesure. Ceci prolonge durablement la durée de vie de la manchette. Chaque résultat de mesure est affiché sur l'écran et est automatiquement enregistré. 2x90 emplacements de stockage sont disponibles à cet effet. Le **Promed PBM-3.5** dispose d'un indice de classification de la tension établi par l'OMS (Organisation Mondiale de la Santé) vous permettant d'interpréter plus facilement les valeurs de mesure. Avant d'utiliser le tensiomètre **Promed PBM-3.5**, veuillez lire attentivement la notice d'utilisation et conservez-la avec soin.

Qu'est-ce qu'un rythme cardiaque irrégulier ?

Le tensiomètre **Promed PBM-3.5** peut effectuer une mesure de la tension et du pouls même en cas de rythme cardiaque irrégulier. Ce dernier est défini comme un rythme cardiaque présentant une différence d'au moins 25 % par rapport à la moyenne de tous les battements cardiaques pendant la mesure de la tension. Il est important de rester calme et détendu en position assise et de ne pas parler pendant la mesure.



Conseil : Si le symbole de rythme cardiaque irrégulier  apparaît souvent pendant la mesure, nous vous recommandons de consulter votre médecin.

Qu'est-ce que la tension artérielle ?

La tension correspond à la force exercée par le sang contre les parois artérielles. La pression systolique intervient lorsque le cœur se resserre. La pression diastolique intervient lorsque le cœur se dilate. La tension artérielle est mesurée en millimètres de mercure (mmHg). La tension artérielle naturelle d'une personne est représentée par la tension artérielle au repos. Celle-ci est déterminée en mesurant la pression artérielle le matin avant le lever.

Tension systolique

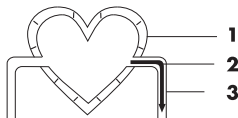

1. Contraction du muscle cardiaque
↓
2. Le sang est « expulsé » du cœur
↓
3. La tension artérielle augmente dans les vaisseaux
=
Pression élevée

Tension diastolique

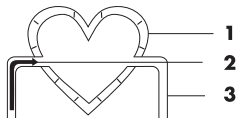

1. Détente du muscle cardiaque
↓
2. Le sang entre dans le cœur
↓
3. La tension baisse dans les vaisseaux
=
Pression basse

INTRODUCTION

Qu'est-ce que l'hypertension et comment peut-on la réguler ?

L'hypertension est une tension artérielle anormalement élevée qui, si elle reste incontrôlée, peut entraîner des problèmes de santé tels qu'un accident vasculaire cérébral ou un infarctus du myocarde. L'hypertension peut être régulée en modifiant son mode de vie, en évitant tout stress et à l'aide de médicaments en restant sous suivi médical. Les principes suivants sont à respecter pour éviter l'hypertension ou pour la maintenir sous contrôle :

- Ne pas fumer
- Faire du sport régulièrement
- Manger moins salé et moins gras
- Consulter régulièrement un médecin
- Maintenir votre poids idéal

Pourquoi doit-on mesurer sa tension chez soi ?

Se rendre dans une clinique ou un cabinet médical peut provoquer une certaine nervosité et donc une augmentation de la tension. Les valeurs mesurées peuvent être de 25 à 30 mmHg plus élevées que pour une mesure effectuée à la maison. Prendre sa tension chez soi réduit les influences des facteurs extérieurs sur la mesure de la tension et permet ainsi de compléter les mesures effectuées chez le médecin tout en présentant une courbe tensionnelle plus précise et complète.

L'indice de classification de la tension de l'OMS

L'Organisation Mondiale de la Santé (OMS) a établi d'après le tableau suivant des standards permettant d'évaluer les tensions élevées sans aucune prise en compte de l'âge.

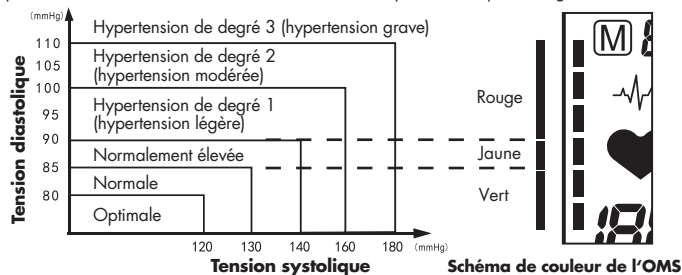

UTILISATION DE L'APPAREIL

Vérifier/remplacer les piles

Retirer le couvercle du compartiment des piles (**H**) et insérer les piles en veillant à respecter la polarité correcte (+/-) des piles. Lorsque les piles sont trop faibles, l'appareil le signale à l'aide du symbole d'état des piles (**6**) . Dès que ce symbole s'allume, les piles doivent impérativement être remplacées, faute de quoi les résultats de mesure pourraient se retrouver faussés.



Mesure de précaution :

1. Enlever les piles en cas d'inutilisation prolongée de l'appareil.

UTILISATION DE L'APPAREIL

2. Ne pas mélanger des piles usées et des piles neuves, ni des types de piles différents.
3. Avertissement : si les piles coulent et que l'acide entre en contact avec la peau ou les yeux, immédiatement et abondamment rincer à l'eau.
4. Les piles doivent être manipulées par des adultes. Garder les piles hors de portée des enfants.
5. Seules des piles identiques ou de type équivalent sont recommandées.
6. Vous pouvez également utiliser des piles rechargeables (accumulateurs).
7. Retirer les piles usées de l'appareil.
8. Mettre les piles au rebut correctement et conformément aux instructions du fabricant des piles.
9. N'utilisez pas des piles dont la date limite d'utilisation est dépassée.

Utilisation d'un adaptateur réseau

L'appareil peut également être utilisé avec un adaptateur réseau. Il faut veiller à ce que ce dernier soit compatible avec l'utilisation de produits médicaux et qu'il soit conforme aux exigences techniques suivantes ; tension de sortie : 6 VDC, intensité de sortie : 600 mA, connecteur d'adaptateur : plus intérieur, diamètre extérieur 5,5mm, diamètre intérieur 2,1 mm. Vous pouvez à tout moment acheter un adaptateur réseau autorisé auprès de Promed.



Conseil :

En cas d'utilisation simultanée d'un adaptateur réseau et d'accumulateurs, ces derniers ne sont alors pas rechargés. Les accumulateurs doivent toujours être rechargés à l'aide d'un appareil de chargement séparé.



Conseil :

Si une coupure de courant ou l'allumage du symbole d'état des piles (6) devait intervenir pendant une mesure, cette dernière doit impérativement être réalisée une deuxième fois.

Raccordement de la manchette

Pour raccorder la manchette (G) à l'appareil, branchez le connecteur de tube (F) dans le raccord de tube (E). Veillez à ce que le connecteur soit inséré dans l'appareil sans forcer.

Mode de réglage

1. Définition de l'unité de mesure utilisée

Afin de déterminer si la mesure doit être affichée en mmHg ou en kPa, appuyez sur la touche de réglage « SET » (B) pour faire apparaître l'affichage suivant. Vous pouvez basculer entre les unités en appuyant sur la touche mémoire « MEM » (C). Enregistrez ensuite votre réglage en appuyant une nouvelle fois sur la touche de réglage « SET » (B) – Réglage par défaut = mmHg.

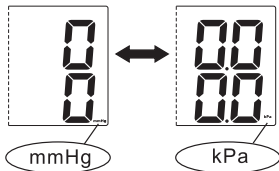

2. Mode de réglage de l'utilisateur

L'écran affiche ensuite « Utilisateur 1 » ou « Utilisateur 2 ». En appuyant sur la touche mémoire « MEM » (C), vous pouvez basculer entre « Utilisateur 1 » et « Utilisateur 2 ». Enregistrez votre réglage en appuyant à nouveau sur la touche de réglage « SET » (B). Il est possible de changer d'utilisateur avant chaque mesure. Pour cela, appuyez



UTILISATION DE L'APPAREIL

2x sur la touche de réglage « Set » **(B)** puis sélectionnez l'utilisateur en appuyant sur la touche mémoire « MEM » **(C)**. Pour quitter le mode de réglage et commencer la mesure, appuyez sur la touche START/STOP **(A)**.

3. Réglage de la date et de l'heure

En appuyant à nouveau sur la touche de réglage « SET » **(B)**, vous pouvez d'abord régler l'année. Lorsque l'inscription 20XX clignote, vous pouvez régler l'année en appuyant sur la touche mémoire « MEM » **(C)**. Les années défilent une par une à chaque appui sur la touche, les valeurs possibles vont de 2001 à 2099. Enregistrez votre réglage en appuyant à nouveau sur la touche de réglage « SET » **(B)**.

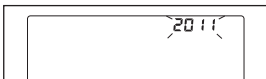

Vous pouvez ensuite régler le mois. L'affichage indique maintenant xxMxxD et xx:xx et xxM clignote. Vous pouvez régler le mois en appuyant sur la touche mémoire « MEM » **(C)**. Les mois défilent un par un à chaque appui sur la touche, les valeurs possibles vont ici de 1 à 12. Enregistrez votre réglage en appuyant à nouveau sur la touche de réglage « SET » **(B)**.

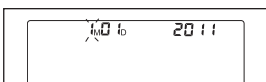

L'inscription xxD clignote à présent sur l'écran. Pour régler le jour, appuyez sur la touche mémoire « MEM » **(C)**. Les jours défilent un par un à chaque appui sur la touche, les valeurs possibles vont ici de 00 à 31. Enregistrez votre réglage en appuyant à nouveau sur la touche de réglage « SET » **(B)**.

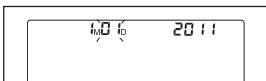

Vous pouvez ensuite régler l'heure. L'affichage indique maintenant xxMxxD et xx:xx et xx: clignote. Vous pouvez commencer par régler l'heure en appuyant sur la touche mémoire « MEM » **(C)**. Les heures défilent une par une à chaque appui sur la touche, les valeurs possibles vont ici de 1 à 23. Enregistrez votre réglage en appuyant à nouveau sur la touche de réglage « SET » **(B)**.

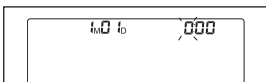

L'inscription :xx clignote à présent sur l'écran. Pour régler les minutes, appuyez sur la touche mémoire « MEM » **(C)**. Les minutes défilent une par une à chaque appui sur la touche, les valeurs possibles vont ici de 00 à 59. Enregistrez votre réglage en appuyant à nouveau sur la touche de réglage « SET » **(B)**.

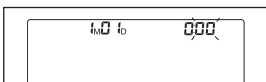

Avant la mesure

Avant de procéder à la mesure de la tension, restez calme pendant 5 à 10 minutes, ne mangez pas, ne buvez pas d'alcool, ne fumez pas, ne faites pas de sport et ne vous baignez pas. Tous ces facteurs influencent le résultat de la mesure. Retirez tout vêtement serré au niveau du bras. Prenez toujours votre tension sur le même bras (normalement le gauche). Prenez régulièrement votre tension vers le même moment de la journée car la tension se modifie au cours de la journée.

DE

EN

FR

IT

ES

NL

RU

PL

SE

AR

UTILISATION DE L'APPAREIL

Facteurs pouvant fausser les mesures.

Tout élément soutenant le bras pendant la mesure peut augmenter la tension. Assurez-vous de vous trouver dans une position confortable et ne bougez pas le bras pendant la mesure. Vous pouvez si nécessaire placer un coussin sous le bras sur lequel la mesure est effectuée. Si l'artère brachiale se trouve plus bas ou plus haut que le cœur, cela fausse le résultat de mesure.



Conseil :

Utilisez uniquement des manchettes approuvées par l'utilisateur et disposant d'une autorisation clinique !

Une manchette trop lâche ou défectueuse dont la cavité à gonfler se trouve à l'air libre fausse les valeurs de mesure.

Si vous procédez à des mesures répétées, le sang stagne dans les artères brachiales et peut ainsi fausser les résultats de mesure.

Si vous réalisez des mesures de tension en continu, attendez au minimum 1 minute avant de répéter l'opération.

Il est ici important de maintenir le bras vers le haut afin de s'assurer que le sang accumulé puisse s'évacuer correctement.

Placement de la manchette

1. Placez la manchette à plat sur une table avec la partie auto-agrippante vers le bas. Faites passer l'extrémité de la manchette dans la boucle en métal pour former un cercle. La fermeture auto-agrippante est maintenant dirigée vers l'extérieur.
2. Faites glisser la manchette sur le bras gauche afin que le tube soit placé en direction de l'avant-bras.
3. Glissez la manchette sur le bras comme indiqué sur le schéma. Veillez à ce que le bord inférieur de la manchette soit situé à environ 2-3 cm au-dessus du coude et à ce que le tube en caoutchouc de la manchette soit situé au niveau de l'intérieur du bras.
4. Tirez sur l'extrémité libre de la manchette et refermez-la à l'aide de la bande auto-agrippante.
5. La manchette doit bien être fixée sur votre bras : vous devez pouvoir passer 2 doigts entre la manchette et votre bras. Tout vêtement serré au niveau du bras doit être retiré.
6. Fixez la manchette avec la fermeture auto-agrippante de sorte qu'elle soit confortable et pas trop serrée. Placez votre bras sur une table (paume vers le haut), de sorte que la manchette se trouve à la même hauteur que le cœur. Veillez à ce que le tube ne soit pas plié.

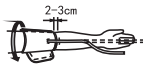

Conseil :

S'il n'est pas possible de placer la manchette sur le bras gauche, elle peut également être placée sur le bras droit. Toutes les mesures doivent cependant être réalisées sur le même bras.

DE

EN

FR

IT

ES

NL

RU

PL

SE

AR

UTILISATION DE L'APPAREIL

Mesure

Une fois que la manchette est mise en place correctement, vous pouvez démarrer la mesure.

1. Appuyez sur la touche START/STOP **(A)** et tous les symboles apparaîtront sur l'écran. Une fois que le chiffre 0 clignote, vous entendrez 2 bips sonores pendant 2 secondes. La pompe commence alors à gonfler la manchette et l'augmentation de la pression dans la manchette est affichée sur l'écran.



2. Une fois que la pression appropriée est atteinte, la pompe s'arrête et la pression diminue progressivement. La pression dans la manchette est affichée sur l'écran. Si elle n'est pas suffisamment gonflée, la pompe redémarre automatiquement pour atteindre une pression plus élevée en continuant à pomper.

3. Dès que l'appareil peut mesurer une pulsation cardiaque, celui-ci est indiqué par un clignotement du symbole de battement cardiaque **(4)**  et vous entendrez ensuite un signal sonore pour chaque battement de cœur.



4. Une fois la mesure terminée, vous entendrez un signal long. Entre-temps, la tension systolique, diastolique et le pouls seront affichés sur l'écran.

5. Vous pourrez lire les valeurs mesurées à l'écran tant que l'appareil reste allumé. Si aucune touche n'est activée pendant un délai de 3 minutes, l'appareil s'éteint automatiquement pour économiser de l'énergie.



Conseil :

Si l'unité kPa s'affiche sur l'écran, cela signifie que vous avez choisi cette unité lors du réglage. Pour obtenir un résultat affiché en mmHg, vous devez modifier les réglages et sélectionner cette unité. Le symbole  est affiché avec les valeurs mesurées si un rythme cardiaque irrégulier est constaté pendant la mesure.

Interruption d'une mesure

Si pour une raison quelconque (par ex. malaise) il s'avère nécessaire d'interrompre la mesure de la tension, il vous suffit d'appuyer à tout moment sur la touche START/STOP **(A)**. Ainsi, la pression dans la manchette commencera immédiatement à diminuer et la mesure sera interrompue.

Enregistrement des résultats de mesure

Ce tensiomètre enregistre automatiquement 90 résultats de mesure par utilisateur. À partir du moment où 90 mesures ont été enregistrées par utilisateur, l'entrée la plus ancienne est supprimée.

DE

EN

FR

IT

ES

NL

RU

PL

SE

AR

UTILISATION DE L'APPAREIL

Lecture de la mémoire de données

Lorsque l'appareil est éteint, appuyez sur la touche mémoire « MEM » (C) ; les 3 dernières valeurs mesurées moyennes s'afficheront alors à l'écran. En appuyant à nouveau sur la touche mémoire « MEM » (C), vous afficherez les dernières valeurs mesurées. À chaque pression sur la touche, la mémoire affichera les valeurs plus anciennes.

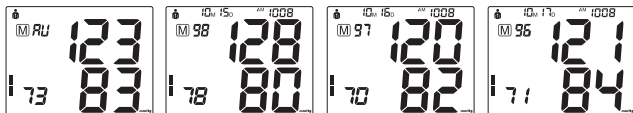

Suppression de la mémoire de données

Si vous êtes certain de vouloir supprimer toutes les valeurs mesures enregistrées de l'utilisateur sélectionné, appuyez sur la touche de réglage « SET » (B) 8 fois jusqu'à ce que le symbole CL apparaisse à l'écran. L'appareil s'éteint. Appuyez maintenant sur la touche START/STOP (A) et le symbole CL clignotera 3 fois pour supprimer tous les résultats de mesure enregistrés. Appuyez maintenant sur la touche mémoire « MEM » (C) et les symboles M et « no » s'afficheront à l'écran. Ceci signifie qu'aucun résultat de mesure n'est enregistré dans la mémoire.

⚠️ CONSIGNES DE SÉCURITÉ

⚠️ Avertissements particuliers !

- Les personnes souffrant d'arythmie, de diabète, de troubles de la circulation sanguine ou d'apoplexie doivent utiliser l'appareil uniquement sous surveillance médicale.
- Contactez votre médecin pour obtenir des informations spécifiques concernant votre tension artérielle, car l'autodiagnostic et l'automédication basés sur les résultats de mesure peuvent s'avérer dangereux. Respectez impérativement les conseils de votre médecin.
- Il est interdit de procéder à toute modification de cet appareil.
- Ne procédez à aucune modification de cet appareil sans l'accord du fabricant.
- Si cet appareil subit des modifications, il convient de procéder à une inspection et à une vérification en conséquence, afin de garantir l'utilisation sécurisée de l'appareil.
- N'utilisez aucun téléphone portable à proximité de l'appareil. Ceci pourrait provoquer une panne.
- Évitez de vous trouver à proximité de toute surface rayonnante afin de ne pas fausser les mesures.
- Ne placez jamais le tube de la manchette autour du cou afin d'éviter tout risque d'étouffement.
- Utilisez uniquement des manchettes autorisées faute de quoi le fonctionnement correct de l'appareil ne peut être garanti.

Avant la mise en service :

- Uniquement pour usage domestique.
- Appliquer la vigilance requise en cas d'utilisation d'un appareil à proximité d'enfants.
- Ne jamais ranger ou utiliser l'appareil dans un environnement mouillé ou humide.
- Ne pas utiliser l'appareil sous l'eau, par ex. sous la douche.

CONSIGNES DE SÉCURITÉ

- Ne jamais mettre l'appareil en contact direct avec une flamme, du gaz ou de l'oxygène, ainsi que tout objet chaud, par ex. plaque de four.
- Prendre la mesure requises pour éviter toute chute de l'appareil ou tout autre endommagement.
- En cas de panne de l'appareil, il est indispensable d'envoyer l'appareil pour réparation.
- Ne pas lubrifier l'appareil, ni le laver à l'eau.



Danger !

- Ne pas mettre l'appareil en contact direct avec de l'eau ou tout autre liquide.
- Cet appareil ne doit pas être utilisé en plein air.
- Ne pas manipuler l'appareil si vous avez les mains mouillées.
- Ne pas poser l'appareil à proximité d'un lavabo ou d'une baignoire en raison du risque de chute dans le lavabo ou la baignoire.



Avertissement!

- Ne jamais laisser l'appareil sans surveillance en présence d'enfants ou de personnes sans expérience dans sa manipulation à proximité de l'appareil.
- Veiller à ce que les enfants ne jouent pas avec l'appareil.
- Uniquement utiliser l'appareil dans le cadre des applications décrites dans ce manuel.
- Cet appareil n'est pas conçu pour être utilisé par des personnes (enfants inclus), dont les capacités physiques, sensorielles ou mentales sont limitées ou manquant de l'expérience et/ou des connaissances requises, sauf sous la surveillance d'une personne responsable de leur sécurité ou après avoir été instruites par celle-ci sur le maniement correct de l'appareil.
- Ne pas utiliser l'appareil sous une couverture ou un coussin, la chaleur excessive pouvant provoquer un incendie, des blessures ou une décharge électrique.
- Cet appareil ne doit pas être utilisé en plein air.
- Ne pas laisser les enfants jouer avec le matériel d'emballage en raison du risque d'étouffement.
- N'utilisez jamais des piles usagées en même temps que des piles neuves.
- Ne placez jamais d'objets lourds sur l'appareil.
- Évitez les angles trop aigus dans le tube.

DÉPANNAGE

Messages d'erreur

Les symboles suivants peuvent apparaître à l'écran lorsqu'une mesure est incorrecte.

SYMBOLE	Cause	CORRECTION
E-1	Signal trop faible ou modification soudaine de la pression	Placez la manchette correctement
		Effectuez une nouvelle mesure correcte
E-2	Fortes perturbations extérieures	Éloignez toute source de rayonnement éventuel ou téléphone portable
		Restez calme et ne parlez pas pendant la mesure

DE

EN

FR

IT

ES

NL

RU

PL

SE

AR

DÉPANNAGE

E-3	Une erreur semble apparaître au moment du gonflage	Placez la manchette correctement
		Vérifiez que le connecteur de tube soit branché correctement dans l'appareil
		Vérifiez que le tube ou la manchette ne présentent aucune perforation
E-5	Tension anormale	Détendez-vous pendant au moins 30 minutes et effectuez une nouvelle mesure. Si ce résultat de mesure se répète, consulter immédiatement votre médecin.
	Les piles sont vides	Remplacer les piles usagées par des neuves

Résolution des problèmes

Problème	Cause possible à vérifier	Solution
Pas de courant	Vérifiez les piles	Remplacer par des piles neuves
	Vérifiez que les piles soient correctement mises en place (polarité)	Placer les piles correctement
L'appareil ne pompe pas	Vérifiez que le connecteur de tube soit branché correctement dans l'appareil	Insérer doucement le connecteur de tube dans le port prévu à cet effet
	Vérifiez que le connecteur de tube soit intact	Remplacer par un nouveau connecteur de tube
Erreur ou interruption de la mesure	Vérifiez que le bras soit détendu et au repos	Assurez-vous de prendre une position calme et détendue
	Avez-vous parlé pendant la mesure ?	Ne parlez pas pendant la mesure
La manchette ne se gonfle pas d'air	Vérifiez que la manchette soit placée correctement	Fixez la manchette correctement
	Vérifiez que la manchette ou le tube ne présentent aucune perforation	Remplacez la manchette par une nouvelle



Si vous ne parvenez pas à régler le problème, contactez le fabricant avant d'essayer de réparer l'appareil vous-même.

ENTRETIEN, MAINTENANCE ET RANGEMENT

- Nettoyez l'appareil à l'aide d'un chiffon doux et sec.
- N'utilisez aucun produit abrasif ou nettoyant volatil.
- Ne plongez pas l'appareil ni aucun élément de l'appareil dans l'eau.
- Essuyez soigneusement toutes les surfaces du tensiomètre et de la manchette et veillez à bien nettoyer l'intérieur et l'extérieur de la manchette en faisant attention à ce que l'appareil principal ne soit jamais en contact avec de l'humidité.
- Retirez toute trace éventuelle d'humidité résiduelle sur la manchette du tensiomètre en l'essuyant avec précaution à l'aide d'un chiffon sec. Faites sécher la manchette à l'air en la plaçant en position déroulée en intérieur.
- Proscrire tout contact de l'appareil avec de l'eau ou d'autres liquides.
- Éteindre l'appareil lorsqu'il n'est pas utilisé.
- Avant de ranger le **Promed PBM-3.5** pour une période prolongée, enlever les piles du compartiment. Si les piles coulent, elles peuvent endommager l'appareil.
- Conservez l'appareil et ses accessoires dans un endroit sec et frais.
- Ne pas exposer l'appareil aux rayons solaires directs et le protéger contre les salissures et l'humidité.
- Vous pouvez nettoyer votre **Promed PBM-3.5** en l'essuyant soigneusement avec un chiffon imbibé d'eau savonneuse neutre. Vous pouvez aussi utiliser de l'alcool isopropylique ou une solution savonneuse. Les détergents ménagers et les produits de nettoyage ne conviennent pas.
- L'appareil ne doit pas être renvoyé au vendeur, ni au fabricant pour les inspections et recalibrations.
- Si vous rencontrez d'autres problèmes, consultez votre vendeur et renvoyez l'appareil si nécessaire. Ne tentez jamais de réparer un défaut vous-même.

MISE AU REBUT

Les outils électriques, les accessoires et emballages doivent être recyclés de manière écopile.

Uniquement pour les pays de l'UE:



Ne pas jeter les outils électriques dans les ordures ménagères ! Conformément à la Directive Européenne 2012/19/EU relative aux appareils électriques et électroniques usés et à son application dans le cadre de la législation nationale, les outils électriques inutilisables doivent être collectés séparément et recyclés de manière écopile.

Dans l'Union Européenne, ce symbole indique que ce produit ne doit pas être mis au rebut dans les ordures ménagères. Les appareils usés contiennent de précieux matériaux recyclables qui doivent être collectés en vue de leur réutilisation et afin de ne pas polluer l'environnement, ni affecter la santé par une élimination incorrecte. Veuillez pour cela mettre les appareils usés au rebut dans les déchetteries adéquates ou rapporter l'appareil où vous l'avez acheté. L'appareil sera alors recyclé.

Accus/piles: Ne pas jeter les accus/piles dans les ordures ménagères, ni dans un feu ou dans l'eau. Les accus et piles doivent être collectés, recyclés ou mis au rebut de manière à préserver l'environnement.

Uniquement pour les pays de l'UE

Conformément à la directive 91/157/EEC, les accus/piles défectueux ou usés doivent être recyclés. Les accus et piles inutilisables peuvent être directement remis à l'adresse ci-dessous :
Promed GmbH, Lindenweg 11, D-82490 Farchant.

DE

EN

FR

IT

ES

NL

RU

PL

SE

AR

CONDITIONS DE GARANTIE

Ce produit a été fabriqué avec le plus grand soin et soumis à un contrôle approfondi avant de quitter l'usine. C'est pourquoi nous fournissons une garantie de 36 mois à partir de la date d'achat. Les produits **Promed** sont conformes à leur description et aux spécifications respectives ; il est de votre responsabilité de vous assurer que les produits que vous achetez soient conçus pour l'utilisation que vous prévoyez d'en faire.

- En cas de vice de matériel ou de fabrication survenant au cours d'une utilisation respectant les consignes et détecté pendant la période de garantie, nous vous remplaçons gratuitement l'ensemble des pièces défectueuses du produit pendant la période de validité de la garantie, y compris le coût de la main d'œuvre pour les réparations sous garantie.
- **La garantie ne couvre pas :**
 - l'usure normale du produit. Les vices provoqués par le transport ou le stockage du produit
 - Les vices ou dommages provoqués par une utilisation non conforme aux consignes ou par un entretien inadéquat
 - Les dommages résultant du non-respect des consignes indiquées dans la notice d'utilisation
 - Les dommages résultant de modifications du produit non effectuées par **Promed**.
 - Les détériorations entraînées par des objets coupants, résultant d'une torsion, d'une compression, d'une chute, d'un choc anormal ou de toute autre manipulation indépendante de l'volonté de **Promed**.
 - Les pièces d'usure (par ex. les pièces mobiles telles que les roulements à billes, Moteurs, brosses de moteurs, etc., les fermetures) sont en général exclues de la garantie.
- **Le droit à la garantie ne s'applique pas si :**
 - le produit n'est pas renvoyé dans son emballage d'origine ou dans un emballage sécurisé adéquat,
 - il a été modifié ou réparé par une autre personne ou par une entreprise autre que **Promed** ou autre qu'un revendeur agréé par **Promed** ;
 - le produit a été réparé à l'aide de pièces de rechange non approuvées par **Promed** ;
 - le numéro de série / Numéro de lot, supprimé, modifié ou rendu illisible.
- Pour des raisons d'hygiène, les produits exposés à un contact corporel direct ou à un contact avec des fluides corporels (par ex. du sang) doivent être emballés dans un sachet en plastique individuel avant d'être renvoyés. Dans ce cas, le colis ou les documents d'accompagnement doivent porter une mention spéciale à ce sujet.
- Pour les composants réparés ou les produits échangés pendant la période de garantie, cette dernière n'est assurée que pour la durée de garantie d'origine restante ; à condition que cet échange ou cette réparation soit réalisée par **Promed** ou par un revendeur agréé par **Promed**.
- La durée de garantie débute le jour de l'achat. Les réclamations de garantie doivent être effectuées pendant la période de garantie. Toute réclamation effectuée après expiration de la garantie ne pourra être prise en compte.
- Dans le cadre de ces conditions de garantie, la garantie entre en vigueur uniquement si la date d'achat est justifiée par une preuve d'achat ou assimilé.
- Sous réserve de modifications techniques et visuelles ainsi que de modifications de l'équipement !
- Cette garantie est uniquement valable et recevable dans le pays dans lequel le produit a été acquis par le premier acheteur, à condition que **Promed** avait pour intention de proposer ce produit à la vente dans ce pays. Cette garantie est également applicable dans tout pays de l'Espace Economique Européen dans lequel **Promed** dispose d'un importateur autorisé ou d'un partenaire commercial. En fonction du pays concerné, des garanties spécifiques et différentes peuvent s'appliquer conformément à la législation applicable le cas échéant. Ces dispositions légales ne sont ni exclues ni limitées par ces conditions de garantie. Dans la mesure où la loi nationale le permet, la période de garantie n'est pas prolongée, renouvelée ou autrement affectée par une revente ultérieure, une réparation ou un remplacement du produit.
- Les dispositions du droit d'achat des Nations Unies ne s'appliquent pas.
- L'obligation légale de garantie du vendeur n'est pas limitée par nos conditions de garantie.
- Dans la plus large mesure possible de la législation contraignante applicable, ces conditions de garantie constituent votre seul et exclusif recours et remplacent toutes les autres conditions de garantie explicites ou implicites. **Promed** ne peut être tenu pour responsable des dommages punitifs ou consécutifs inhabituels ou accessoires, y compris mais ne se limitant pas à la perte de profit, la privation de jouissance, la perte de recettes, les frais pour l'équipement ou les dispositifs de remplacement, les droits aux prestations d'assurance de tiers, la violation de propriété résultant de l'acquisition ou de l'utilisation du produit ou suite à une violation de la garantie, une rupture de contrat, une négligence grossière, un produit défectueux ou d'autres circonstances juridique ou réglementaire, même si **Promed** avait connaissance de l'éventualité de tels dommages. **Promed** ne peut être tenu pour responsable pour les retards lors de la revendication des prestations de garantie.
- **Promed** ne peut être tenu pour responsable pour les éventuelles erreurs de traduction.

Les données suivantes sont indispensables pour un traitement rapide de la demande :

1. Justificatif d'achat / reçu d'origine ou tampon du revendeur avec date d'achat
2. Défaut constaté / Ordre de réparation rempli (fourni avec l'appareil)
3. Description du produit / type / numéro de série / de lot

INDICE

AVVIO	S. 46
FORNITURA/ACCESSORI	S. 47
DESCRIZIONE DELL'UNITA'	S. 47
INTRODUZIONE	S. 48/49
FUNZIONAMENTO DELL'UNITA'	S. 49-54
ISTRUZIONI PER LA SICUREZZA	S. 54/55
RISOLUZIONE PROBLEMI	S. 55/56
PULIZIA, MANUTENZIONE E CONSERVAZIONE	S. 57
SMALTIMENTO	S. 57
GARANZIA ED ASSISTENZA	S. 58
SIMBOLI NORMALIZZATI	S. 144/145
DIRETTIVE CE	S. 148/149
SPECIFICHE TECNICHE	S. 150/151
TRASPORTO/CONSERVAZIONE/CONDIZIONI DI FUNZIONAMENTO	S. 152/153
TARGHETTA DI PRODOTTO/NUMERO DI CERTIFICAZIONE	S. 143
GARANZIA	S. 154/155
PRODUTTORE + ALTRE INFORMAZIONI	S. 143

DE

EN

FR

IT

ES

NL

RU

PL

SE

AR

AVVIO

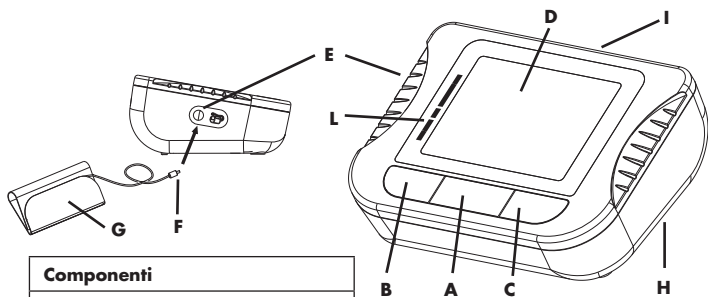

Componenti

- A.** Pulsante Start / Stop
- B.** Pulsante impostazioni "SET"
- C.** Pulsante memoria "MEM"
- D.** Display LCD
- E.** Presa per tubo flessibile
- F.** Connettore del tubo flessibile
- G.** Bracciale
- H.** Vano batterie
- I.** Presa di alimentazione
- J.** Connettore di rete
- K.** Alimentatore di rete (accessorio)
- L.** Indicatore di classificazione dell'OMS

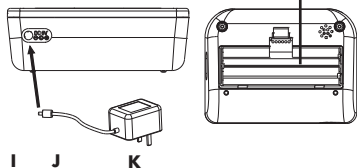

Display LCD:

- 1.** Indicatore di data/ora
- 2.** Pressione sistolica
- 3.** Pressione diastolica
- 4.** Indicatore del battito cardiaco
- 5.** Indicatore della frequenza del battito cardiaco
- 6.** Indicatore di stato delle batterie
- 7.** Indicatore di analisi della pressione
- 8.** Indicatore del battito cardiaco irregolare
- 9.** Simbolo di memoria
- 10.** Indicatore di posizione memoria
- 11.** Indicatore di utente

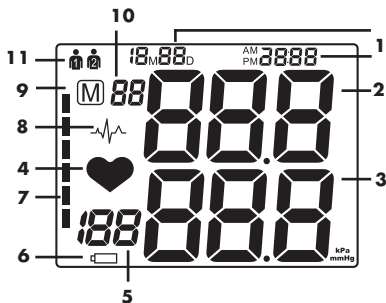

In dotazione con il misuratore di pressione arteriosa **Promed PBM-3.5** verrà fornito quanto segue:

- 1x misuratore di pressione
- 1x bracciale misura M (circonferenza braccio 22-32 cm)
- 1x connettore del tubo flessibile
- 4x batterie 1,5V AA

I seguenti accessori ossia i seguenti pezzi di ricambio possono essere acquistati presso la Promed:

1. Accessori:

- Bracciale misura L (circonferenza braccio 30-42 cm) cod. art.: 402091
- Alimentatore di rete cod. art.: 402093

2. Pezzi di ricambio

- Bracciale misura M (circonferenza braccio 22-32 cm) cod. art.: 402092
- Connettore del tubo flessibile, cod. art.: 402094
- Batterie 1,5V AA cod. art.: 359993

DESCRIZIONE DELL'UNITA'

Conservare accuratamente le istruzioni!

 Si prega di leggere accuratamente le istruzioni per l'uso, prima di utilizzare l'apparecchio per la prima volta.

Grazie per aver acquistato il misuratore di pressione arteriosa **Promed PBM-3.5**. Ha scelto un prodotto medico di alta qualità per il controllo della salute personale. L'apparecchio è stato progettato e prodotto in conformità alla direttiva sui dispositivi medici 93/42/EEC per garantire la qualità delle cure, essa può essere utilizzata dopo la lettura delle istruzioni per l'uso.

Il produttore, non può essere ritenuto responsabile per qualsiasi lesione o danno a persone o cose derivante dall'inosservanza di tali istruzioni. Il nuovo **Promed PBM-3.5** vi darà grandi soddisfazioni.

Qui di seguito vorremmo fornire maggiori informazioni sul misuratore di pressione arteriosa **Promed PBM-3.5**.

Prima di usare l'apparecchio per la prima volta, leggere le istruzioni per l'uso.

Per una consulenza specifica può contattare tutti i rivenditori autorizzati di articoli **Promed** oppure può rivolgere direttamente a noi le sue domande. Le possiamo indicare un consulente esperto.

Promed GmbH Kosmetische Erzeugnisse

Lindenweg 11, D-82490 Farchant, Tel: +49 (0)8821/9621-0,
Fax: +49 (0)8821/9621-21, E-Mail: info@promed.de

Per ulteriori informazioni consultate la nostra homepage: **www.promed.de**

DE

EN

FR

IT

ES

NL

RU

PL

SE

AR

INTRODUZIONE

Il misuratore di pressione arteriosa **Promed PBM-3.5** impiega il metodo oscillometrico per la misurazione della pressione sanguigna e si presta in modo ottimale per la misurazione e il controllo della pressione arteriosa personale. Mediante il metodo oscillometrico il dispositivo misura il flusso del sangue attraverso l'arteria del braccio e trasforma tale rilevazione in valori leggibili. Inoltre grazie a questa tecnica di misurazione non è più necessario l'impiego di uno stetoscopio. Il dispositivo **Promed PBM-3.5** è un misuratore di pressione arteriosa automatico in grado di misurare la pressione sistolica e diastolica nonché le pulsazioni. Questo dispositivo deve essere impiegato esclusivamente da persone adulte. Un comando intelligente del procedimento di gonfiaggio riduce la sensazione sgradevole durante una pressurizzazione sbagliata e diminuisce anche il tempo di misurazione. In questo modo si prolunga anche notevolmente la durata di vita del bracciale. Ogni valore ottenuto dalla misurazione viene visualizzato sul display e memorizzato automaticamente. A tale scopo sono disponibili 2x90 voci di memoria. Inoltre il dispositivo **Promed PBM-3.5** dispone di un indicatore di classificazione della pressione dell'OMS (Organizzazione Mondiale della Salute) mediante il quale risulterà più semplice la lettura dei valori misurati. Leggere attentamente le istruzioni per l'uso prima dell'impiego dell'apparecchio **Promed PBM-3.5** e conservare con cura le istruzioni per l'uso per una consultazione futura.

Che cos'è il battito cardiaco irregolare?

Il misuratore di pressione arteriosa **Promed PBM-3.5** riesce a eseguire una misurazione della pressione arteriosa e delle pulsazioni anche in caso di battito cardiaco irregolare. Un battito cardiaco irregolare viene definito come un battito del polso che varia di più o meno il 25 % rispetto alla media di tutti i battiti cardiaci rilevati durante la misurazione della pressione arteriosa. È importante rilassarsi, rimanere fermi e non parlare durante la misurazione.

⚠ Nota: si raccomanda di contattare il proprio medico se al termine della misurazione viene indicato frequentemente il simbolo del battito cardiaco irregolare .

Che cos'è la pressione arteriosa?

La pressione arteriosa è la forza esercitata dal sangue contro le pareti delle arterie. La pressione sistolica si verifica nel momento in cui il cuore si contrae. La pressione diastolica si verifica quando il cuore si dilata. La pressione arteriosa è misurata in millimetri di mercurio (mmHg). La pressione arteriosa naturale di una persona è rappresentata dalla pressione arteriosa allo stato di riposo. Quest'ultima può essere rilevata quando si misura la pressione sanguigna al mattino prima di alzarsi.

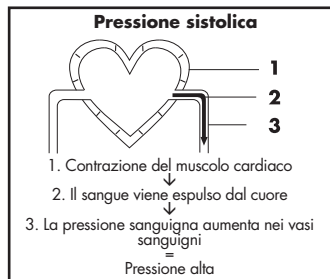

INTRODUZIONE

Che cos'è l'ipertensione e come la si può regolare?

L'ipertensione è una pressione arteriosa elevata dai valori anormali che se rimane inosservata può causare molti disturbi della salute come ictus e infarto cardiaco. L'ipertensione può essere regolata grazie a uno stile di vita equilibrato, evitando situazioni di stress e mediante farmaci sotto sorveglianza del medico. I seguenti principi sono fondamentali per prevenire l'ipertensione oppure per tenerla sotto controllo:

- non fumare
- praticare regolarmente sport
- mangiare meno sale e grassi
- recarsi regolarmente dal medico
- mantenere il peso ideale

Perché misurare la pressione arteriosa a casa?

Recarsi presso una clinica oppure uno studio medico può provocare uno stato di nervosismo provocando così una pressione arteriosa elevata. I valori misurati possono infatti essere superiori di circa 25-30 mmHg rispetto a una misurazione eseguita a casa. La misurazione a casa riduce gli effetti dagli influssi esterni sulla misurazione della pressione arteriosa e integra le misurazioni presso il dottore nonché mostra un corso della pressione arteriosa più preciso e completo.

La classificazione dei valori della pressione arteriosa dell'OMS

Gli standard per cui è possibile valutare la pressione arteriosa alta senza tener conto dell'età sono stati definiti dall'Organizzazione Mondiale della Sanità (OMS) conformemente alla seguente tabella.

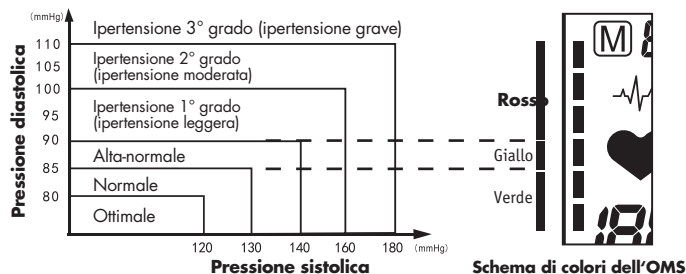

FUNZIONAMENTO DELL'UNITA'

Verifica/sostituzione delle batterie

Rimuovere il coperchio del vano batterie (**H**) e inserire le batterie. Osservare assolutamente che le batterie vengano inserite con i poli corretti (+/-). Qualora le batterie fossero quasi scariche, ciò viene segnalato dal dispositivo mediante l'indicatore dello stato delle batterie (**6**) . Non appena si illumina questo simbolo, le batterie devono assolutamente essere sostituite altrimenti si avranno risultati di misurazioni falsi.

FUNZIONAMENTO DELL'UNITA'

Attenzione:

1. Togliere le batterie se l'apparecchio non deve essere adoperato per lunghi periodi di tempo.
2. Non adoperare tipi diversi di batterie ne' mescolare batterie nuove con batterie già adoperate.
3. Avvertenza: se dalle batterie fuoriesce del liquido ed entra in contatto con la pelle o con gli occhi lavare immediatamente con acqua abbondante.
4. Le batterie devono essere adoperate da persone adulte. Tenere le batterie fuori dalla portata dei bambini.
5. Si raccomandano solo batterie dello stesso tipo o di tipo equivalente.
6. È possibile impiegare anche batterie ricaricabili (accumulatori).
7. Una volta scariche togliere le batterie dall'unità.
8. Procedere allo smaltimento sicuro delle batterie secondo le istruzioni del produttore.
9. Non adoperare le batterie oltre la loro data di scadenza.

Impiego di un alimentatore di rete

Il dispositivo può anche essere alimentato mediante un alimentatore di rete. Pertanto osservare che questo sia omologato per l'impiego con prodotti medici e soddisfisi i seguenti requisiti tecnici: tensione d'uscita: 6 VDC, corrente d'uscita: 600 mA, connettore cavo dell'alimentatore: polo positivo all'interno, diametro esterno: 5,5 mm, diametro interno 2,1 mm. In qualsiasi momento è possibile acquistare un alimentatore di rete omologato presso Promed.

Nota:

In caso di utilizzo contemporaneo di un alimentatore di rete e di batterie, queste ultime non vengono ricaricate. Gli accumulatori devono sempre essere ricaricati in un carica batterie a parte.

Nota:

Nel caso in cui durante una misurazione dovesse mancare l'alimentazione di corrente oppure l'indicatore dello stato delle batterie (6) dovesse lampeggiare, allora bisogna ripetere necessariamente la misurazione.

Collegare il bracciale

Per collegare il bracciale (G) al dispositivo, inserire il connettore del tubo flessibile (F) nella presa per il tubo flessibile (E). Prestare particolare attenzione a non inserire con forza il connettore nel dispositivo.

Modalità d'impostazione

1. Definire l'unità di misura da impiegare

Per stabilire se i valori debbano essere visualizzati in mmHg oppure kPa, premere il pulsante d'impostazione "SET" (B) e sul display compare la rispettiva voce. Mediante pressione del pulsante di memoria "MEM" (C) è possibile passare tra le unità di misura. Mediante rinnovata pressione del pulsante d'impostazione "SET" (B) verrà salvata l'impostazione selezionata - Predefinito = mmHg.

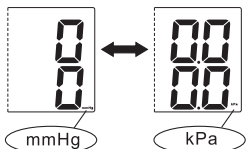

2. Modalità d'impostazione dell'utente

A questo punto verranno visualizzate sul display le voci "Utente 1" oppure "Utente 2". Mediante pressione del pulsante di memoria "MEM" (C) è possibile scegliere tra "Utente 1" e "Utente 2". Mediante rinnovata pressione



FUNZIONAMENTO DELL'UNITÀ

del pulsante d'impostazione "SET" (**B**) verrà memorizzata l'impostazione definita. È possibile passare da un utente all'altro prima di ciascuna misurazione. Per fare ciò, premere 2x il pulsante d'impostazione "Set" (**B**) e selezionare l'utente mediante pressione del pulsante di memoria "MEM" (**C**). Per abbandonare la modalità d'impostazione e per poter cominciare la misurazione, premere il pulsante START/STOP (**A**).

3. Impostazione di data e ora

Mediante rinnovata pressione del pulsante d'impostazione "SET" (**B**) è possibile innanzitutto impostare l'anno.

Quando l'indicazione 20XX lampeggia, è possibile impostare l'anno mediante pressione del pulsante di memoria "MEM" (**C**). Premendo il pulsante si aumenta progressivamente i valori dell'anno, pertanto è possibile selezionare i valori da 2001 a 2099. Mediante rinnovata pressione del pulsante d'impostazione "SET" (**B**) verrà salvata l'impostazione selezionata.

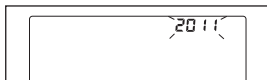

A questo punto si procede a impostare il mese. Sul display compare ora xxMxxD dove xx:xx e xxM lampeggiano. A questo punto è possibile impostare il mese selezionando il pulsante di memoria "MEM" (**C**). Ogni volta che si preme il pulsante si aumenta progressivamente il valore del mese, le cifre possibili vanno da 1 a 12. Mediante rinnovata pressione del tasto d'impostazione "SET" (**B**) verrà salvata l'impostazione.

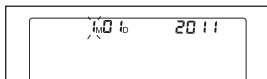

Ora è xxD che lampeggia sul display. Per impostare il giorno, premere il pulsante di memoria "MEM" (**C**). Ogni volta che si preme il pulsante si aumenta il giorno, i valori possibili vanno da 00 a 31. Mediante rinnovata pressione del tasto d'impostazione "SET" (**B**) verrà salvata l'impostazione.

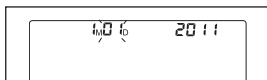

Adesso è possibile impostare l'ora. Sul display compare ora xxMxxD dove xx:xx e xx: lampeggiano. A questo punto è possibile impostare l'ora selezionando il pulsante di memoria "MEM" (**C**). Ogni volta che si preme il pulsante si aumenta progressivamente il valore dell'ora, i valori possibili vanno da 1 a 23. Mediante rinnovata pressione del tasto d'impostazione "SET" (**B**) verrà salvata l'impostazione.

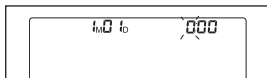

Ora è xx che lampeggia sul display. Per impostare i minuti, premere il pulsante di memoria "MEM" (**C**). Ogni volta che si preme il pulsante si aumenta progressivamente il valore dei minuti, i valori possibili vanno da 00 a 59. Mediante rinnovata pressione del tasto d'impostazione "SET" (**B**) verrà salvata l'impostazione.

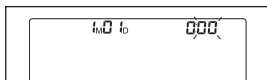

Prima della misurazione

Prima di ogni misurazione bisogna riposare per circa 5-10 minuti e non mangiare, non bere alcol, non fumare, non praticare sport e non fare il bagno. Tutti questi fattori possono influire sul risultato della misurazione. Gli indumenti che aderiscono sul braccio devono essere tolti. Eseguire le misurazioni sempre sullo stesso braccio (normalmente sinistro). Effettuare le misurazioni regolarmente alla stessa ora poiché la pressione arteriosa varia durante il giorno.

DE

EN

FR

IT

ES

NL

RU

PL

SE

AR

Fattori che possono condurre a misurazioni errate.

Tutto ciò che sostiene il braccio durante la misurazione può aumentare la pressione arteriosa. Assicurarsi di assumere una posizione comoda e non muovere il braccio durante la misurazione. Se necessario è possibile collocare un cuscino sotto il braccio su cui viene effettuata la misurazione. Qualora l'arteria del braccio dovesse trovarsi ad un'altezza inferiore oppure superiore rispetto al cuore, ciò può condurre a dei risultati di misurazione errati.



Nota:

Impiegare soltanto bracciali autorizzati dal produttore e omologati clinicamente!

Un bracciale allentato oppure difettoso con una camera d'aria che non aderisce può provocare dei valori di misurazione errati.

In caso di misurazioni ripetute il sangue si accumula nelle arterie del braccio causando così dei valori di misurazione sbagliati.

Le misurazioni della pressione arteriosa continue dovrebbero essere ripetute almeno frapponendo una pausa di 1 minuto.

In tal caso è importante che il braccio venga alzato per far sì che il sangue accumulatosi possa defluire.

Applicazione del bracciale

1. Sistemare il bracciale con la parte della chiusura a strappo rivolta verso il basso su di un tavolo. Passare l'estremità del bracciale attraverso l'archetto metallico in modo tale da formare un laccio. La chiusura a strappo si troverà ora all'esterno.
2. Infilare il bracciale sul braccio sinistro in modo tale che il tubo flessibile sia rivolto verso l'avambraccio.
3. Applicare il bracciale intorno al braccio come illustrato nella figura. Avere cura che il bordo inferiore del bracciale si trovi 2-3 cm al di sopra del gomito e che il tubo flessibile in gomma del bracciale sia situato sul lato interno del braccio.
4. Tendere l'estremità del bracciale e chiuderlo con la chiusura a strappo.
5. Il bracciale deve essere ben avvolto intorno al braccio in modo tale che tra il bracciale e il braccio c'è abbastanza spazio per l'inserimento di due dita. Ogni indumento che comprime il braccio dovrà essere tolto.
6. Assicurare il bracciale con la chiusura a strappo in modo tale da farlo aderire comodamente al braccio senza essere troppo stretto. Distendere il braccio sul tavolo (il palmo della mano dovrà essere rivolto verso l'alto) in modo tale che il bracciale si venga a trovare alla stessa altezza del cuore. Avere cura di non piegare il tubo flessibile.



Nota:

Se non fosse possibile applicare il bracciale intorno al braccio sinistro, esso potrà essere applicato anche al braccio destro. Tuttavia è importante che tutte le misurazioni vengano effettuate sempre sullo stesso braccio.

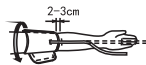

DE

EN

FR

IT

ES

NL

RU

PL

SE

AR

FUNZIONAMENTO DELL'UNITA'

Misurazione

Dopo che il bracciale è stato adeguatamente posizionato si può iniziare la misurazione.

1. Premere il pulsante START / STOP **(A)**. Tutti i simboli del display verranno visualizzati. Dopo che l'indicatore 0 lampeggerà si avvertiranno 2 brevi segnali acustici per 2 secondi. A questo punto il bracciale comincia a gonfiarsi e la pressione crescente viene visualizzata sul display.
2. Una volta che è stata raggiunta la pressione adeguata, il gonfiaggio si arresta e il bracciale comincia a sgonfiarsi. La pressione del bracciale viene indicata sul display. Nel caso in cui il gonfiaggio non sia sufficiente, il bracciale continua a gonfiarsi automaticamente per raggiungere una pressione più elevata con ulteriore gonfiaggio.
3. Non appena il dispositivo rileva un battito cardiaco, questo viene visualizzato mediante il lampeggiamento dell'indicatore del battito del polso **(4)**  e si avvertirà un segnale acustico per ciascun battito cardiaco.
4. Quando la misurazione risulta completata, si ascolterà un lungo segnale acustico. A questo punto verranno visualizzati sul display i valori della pressione sistolica, diastolica così come del battito cardiaco.
5. I valori misurati possono essere visualizzati sul display fino a quando non verrà spento l'apparecchio. Laddove entro 3 minuti non si dovesse premere alcun pulsante, l'apparecchio si spegne automaticamente per risparmiare energia.

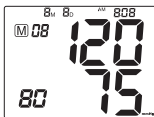
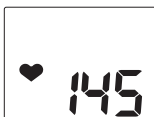

Nota:

Qualora venisse visualizzata l'unità kPa, allora è stata scelta quest'unità di misura nelle impostazioni. Per leggere i valori in mmHg, bisogna modificare l'unità di misura.

Il simbolo  verrà visualizzato insieme ai valori misurati se durante la misurazione è stato rilevato un battito cardiaco irregolare.

Interruzione di una misurazione

Nel caso in cui per qualsiasi motivo (p. es. malessere fisico) è necessario interrompere una misurazione della pressione arteriosa, questo è possibile in qualsiasi momento mediante pressione del pulsante START / STOP **(A)**. Così facendo diminuisce immediatamente la pressione del bracciale e la misurazione viene subito interrotta.

Memoria dei risultati di misurazione

Questo misuratore di pressione arteriosa memorizza automaticamente 90 risultati di misurazione per ciascun utente. Non appena sono stati registrati più di 90 valori per ciascun utente, viene cancellata la voce più remota.

DE

EN

FR

IT

ES

NL

RU

PL

SE

AR

FUNZIONAMENTO DELL'UNITA'

Letture della memoria

Nel caso in cui il dispositivo sia spento, premendo il pulsante di memoria "MEM" (C) viene visualizzata sul display la media degli ultimi 3 valori di misurazione. Mediante rinnovata pressione del pulsante di memoria "MEM" (C) vengono visualizzati gli ultimi valori di misurazione. Ad ogni pressione la memoria passa al valore della misurazione più remota.

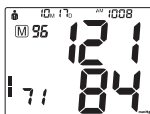
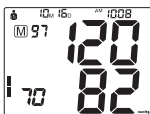
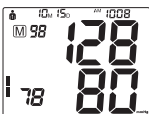
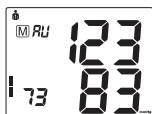

Cancellazione della memoria

Se si è sicuri di voler cancellare tutti i valori di misurazione di un utente selezionato, premere il pulsante di impostazione "SET" (B) per 8 volte fino a quando sul display non compare CL. A questo punto il dispositivo si spegne. Premere il pulsante START / STOP (A) e CL lampeggerà per 3 volte allo scopo di cancellare tutte le misurazioni memorizzate. Adesso premere il pulsante di memoria "MEM" (C) e M e sul display comparirà la voce "no". Questo significa che non sono più presenti risultati di misurazioni in memoria.

ISTRUZIONI PER LA SICUREZZA

Avvertenze importanti!

- Le persone che soffrono di aritmia, diabete, disturbi di circolazione oppure apoplezia possono adoperare l'apparecchio soltanto sotto sorveglianza medica.
- Rivolgersi al proprio medico per ricevere informazioni più specifiche sulla propria pressione arteriosa. Le diagnosi e i trattamenti personali dedotti dai valori di misurazione possono risultare pericolosi. Osservare assolutamente le istruzioni del proprio medico.
- Non è consentito apportare delle modifiche all'apparecchio.
- Non apportare modifiche all'apparecchio senza previa autorizzazione del produttore.
- Qualora questo apparecchio fosse stato modificato, è necessario eseguire una rispettiva ispezione e verifica per poter assicurare un impiego sicuro del dispositivo.
- Non adoperare cellulari in prossimità dell'apparecchio. Può verificarsi un mancato funzionamento.
- Evitare campi elettromagnetici in prossimità del dispositivo per non falsare le misurazioni.
- Non avvolgere mai il bracciale intorno al collo, questo può condurre a soffocamenti.
- Adoperare soltanto bracciali omologati poiché altrimenti non si può garantire il corretto funzionamento del dispositivo.

Prima della messa in funzione tenere presente quanto segue:

- Solo per uso domestico.
- Quando si utilizza un apparecchio in presenza di bambini, è necessaria un'attenta sorveglianza.
- Non porre o utilizzare mai l'apparecchio in un luogo bagnato o umido.
- Non usare l'apparecchio sotto l'acqua, ovvero nella doccia.
- Non mettere mai l'apparecchio a contatto diretto di fuoco, gas od ossigeno, nonché di oggetti caldi come ad es. piastre elettriche.

ISTRUZIONI PER LA SICUREZZA

- Prendere tutti i provvedimenti possibili, affinché l'apparecchio non cada o non venga danneggiato in altro modo.
- Se insorgono problemi inerenti l'apparecchio, provvedere immediatamente alla sua riparazione.
- Non lubrificare o lavare l'apparecchio.



Pericolo!

- Non porre mai l'apparecchio a diretto contatto con l'acqua o con altri liquidi.
- Non utilizzare l'apparecchio all'aperto.
- Non toccare l'apparecchio con le mani bagnate.
- Non riporre l'apparecchio vicino a un lavabo o a una vasca da bagno, perché sussiste il rischio che cada o ci finisca dentro.



Avvertenze !

- Non lasciare mai l'apparecchio incustodito, se nelle vicinanze ci sono bambini o persone inesperte.
- Controllare che i bambini non giochino con l'apparecchio.
- Usare l'apparecchio solo per gli usi indicati in queste istruzioni.
- Utilizzare solo pezzi supplementari e accessori autorizzati dal produttore.
- Questo apparecchio non è adatto all'uso da parte di persone (bambini compresi) con limitate capacità fisiche, sensoriali o psichiche oppure inesperte e/o senza conoscenze, a meno che siano state controllate da una persona competente e vengano istruite da essa sull'utilizzo dell'apparecchio stesso.
- Non utilizzare l'apparecchio sotto coperte e cuscini, perché l'eccessivo calore può causare incendi, lesioni o scariche elettriche.
- Non utilizzare l'apparecchio all'aperto.
- Non far giocare i bambini con l'imballaggio per evitare rischi di soffocamento.
- Non confondere mai batterie vecchie con quelle nuove.
- Non appoggiare mai degli oggetti pesanti sul dispositivo.
- Non piegare con forza il tubo flessibile.

DE

EN

FR

IT

ES

NL

RU

PL

SE

AR

RISOLUZIONE PROBLEMI

Messaggi di errore

I seguenti simboli possono comparire sul display nel caso in cui una misurazione non sia corretta.

CODICE ERRORE	Causa	AZIONE CONSIGLIATA
E-1	Segnale troppo debole oppure cambio di pressione improvviso	Avvolgere correttamente il bracciale
		Eseguire nuovamente una misurazione corretta
E-2	Intense interferenze esterne	Rimuovere eventuali fonti di interferenze presenti oppure cellulari
		Assumere un atteggiamento calmo e non parlare durante la misurazione

RISOLUZIONE PROBLEMI

E-3	Sembrano comparire degli errori durante il gonfiaggio	Avvolgere correttamente il bracciale
		Verificare se il connettore del tubo flessibile sia stato inserito correttamente nell'apparecchio
		Verificare la presenza di un foro sul bracciale oppure sul tubo flessibile
E-5	Pressione arteriosa anormale	Rilassarsi per almeno 30 minuti ed effettuare nuovamente una misurazione. Qualora i risultati della misurazione dovessero ripetersi, consultare assolutamente e immediatamente il proprio medico.
	Batterie scariche	Sostituire le batterie vecchie con delle nuove

Risoluzione dei problemi

Problema	Causa possibile da esaminare	Soluzione
Nessuna corrente	Verificare le batterie	Sostituire con delle nuove batterie
	Esaminare se le batterie siano state inserite correttamente (polarità)	Inserire correttamente le batterie
Il dispositivo non si gonfia	Verificare se il connettore del tubo flessibile sia stato inserito correttamente nell'apparecchio	Inserire delicatamente il connettore del tubo flessibile nella presa
	Verificare se il connettore del tubo flessibile sia intatto	Sostituire con un nuovo connettore del tubo flessibile
Errore ossia interruzione della misurazione	Verificare che il braccio sia rilassato e fermo	Assumere una posizione ferma e rilassata
	Si è parlato durante la misurazione?	Non parlare durante la misurazione
Il bracciale non si gonfia	Verificare se il bracciale sia stato avvolto correttamente intorno al braccio	Avvolgere correttamente il manicotto
	Verificare la presenza di un foro sul bracciale oppure sul tubo flessibile	Sostituire il manicotto vecchio con uno nuovo



Nel caso in cui non sia possibile risolvere il guasto, rivolgersi al produttore prima di provvedere personalmente alla riparazione del dispositivo.

PULIZIA, MANUTENZIONE E CONSERVAZIONE

- Pulire l'apparecchio con un panno morbido asciutto.
- Non adoperare sostanze abrasive oppure detergenti a base di organici volatili.
- Non immergere l'apparecchio o parti di esso in acqua.
- Pulire a fondo tutte le superfici del misuratore di pressione arteriosa e del bracciale e prestare attenzione a pulire la parte interna ed esterna del manicotto. Nel compiere tale operazione procedere con cautela affinché non penetri umidità nel dispositivo principale.
- Asciugare l'apparecchio delicatamente con un panno asciutto per rimuovere l'umidità in eccesso la quale può depositarsi sul bracciale del misuratore di pressione arteriosa. Sistemare il bracciale in posizione estesa in casa per farlo asciugare all'aria.
- Conservare il dispositivo e i suoi componenti accessori in un luogo fresco e asciutto.
- Fare attenzione che l'unità non entri in contatto diretto con acqua o altri liquidi.
- Spegnerne l'unità se non deve essere adoperata.
- Prima di riporre il **Promed PBM-3.5** nel suo scatola per un periodo di tempo prolungato togliere le batterie dal loro scomparto. Le batterie che perdono liquidi possono danneggiare l'unità.
- Non esporre l'apparecchio alla luce diretta del sole e proteggerlo da impurità e umidità.
- E' possibile pulire il **Promed PBM-3.5** passando con cura un panno imbevuto con acqua leggermente insaponata. E' possibile adoperare alcol isopropilico o una soluzione di sapone. I detergenti per uso domestico o i prodotti per la pulizia non sono adatti.
- Per eventuali ispezioni e nuove tarature non restituire l'unità al fornitore o al produttore.
- Se si verificano altri problemi consultare il fornitore e, nel caso fosse necessario, restituire l'unità. Non eseguire mai riparazioni da soli.

SMALTIMENTO

Utensili elettrici, accessori e imballo devono essere raccolti per il riciclonel rispetto dell'ambiente.

Solo per Paesi UE:



Non gettare utensili elettrici nei rifiuti domestici! La direttiva europea 2012/19/EU sui rifiuti di apparecchiature elettriche ed elettroniche e la sua successiva adozione stabilisce che gli utensili elettrici non più utilizzabili rientrino nella raccolta differenziata e siano raggruppati per il riciclo nel rispetto dell'ambiente.

Nell'ambito dell'UE questo simbolo indica che il prodotto non deve essere smaltito come rifiuto domestico. Gli apparecchi usati contengono materiali utili riciclabili da inviare al riutilizzo, anche per non danneggiare l'ambiente e la salute dell'uomo con lo smaltimento incontrollato. Quindi smaltire gli apparecchi usati mediante adeguati sistemi di raccolta oppure consegnare l'apparecchio al punto vendita, in cui lo si è acquistato. Il rivenditore provvederà a inviarlo per il riutilizzo dei materiali.

Batterie ricaricabili / pile:

Non gettare le batterie ricaricabili / pile nei rifiuti domestici, nel fuoco o in acqua. Le batterie ricaricabili / pile devono essere raccolte, riciclate o smaltite nel rispetto dell'ambiente.

Solo per Paesi UE:

La direttiva 91/157/EEC prevede che le batterie ricaricabili / pile difettose o esaurite siano riciclate. Le batterie ricaricabili / pile non più utilizzabili possono essere consegnate direttamente a: Promed GmbH, Lindenweg 11, D-82490 Farchant.

DE

EN

FR

IT

ES

NL

RU

PL

SE

AR

CONDIZIONI DI GARANZIA

Questo prodotto è stato realizzato con la massima cura e sottoposto ad approfonditi controlli prima dell'uscita dalla fabbrica. Pertanto offriamo per questo prodotto una garanzia di 36 mesi a partire dalla data d'acquisto. I prodotti **Promed** corrispondono alla descrizione degli stessi e alle relative specifiche; è Sua responsabilità accertarsi che i prodotti che acquista siano adatti all'uso che Lei intende farne.

- In casi di difetti dimostrabili del materiale o di produzione che si presentino nell'ambito di un utilizzo conforme alle disposizioni e che vengano riconosciuti durante il periodo di garanzia, entro tale periodo provvederemo a sostituire gratuitamente tutte le parti difettose del prodotto, facendoci carico anche dei costi del lavoro per le riparazioni in garanzia.
- **La garanzia non comprende:**
 - la normale usura del prodotto;
 - difetti causati dal trasporto o dall'immagazzinamento del prodotto;
 - difetti o danneggiamenti causati da un utilizzo non conforme alle disposizioni oppure da un'insufficiente manutenzione;
 - danni causati dalla mancata osservanza delle indicazioni riportate nelle istruzioni per l'uso;
 - danni causati da modifiche del prodotto non effettuate da **Promed**;
 - danni provocati da oggetti affilati, in conseguenza di torsione, compressione, caduta, urti anormali o altre azioni al di fuori del ragionevole controllo di **Promed**.
 - Le parti soggette ad usura (ad es. parti in movimento come cuscinetti a sfera, Motori, spazzole a motore ecc., chiusure) sono generalmente escluse dalla garanzia.
- **Non è possibile esercitare il diritto di garanzia se:**
 - il prodotto non viene rispedito nella sua confezione originale o in una confezione adeguata e sicura;
 - il prodotto è stato modificato o riparato da una un'altra persona o impresa, ad esclusione di **Promed** e dei rivenditori autorizzati **Promed**;
 - il prodotto è stato riparato con pezzi di ricambio non autorizzati da **Promed**;
 - il numero di serie / di lotto del prodotto è stato rimosso, cancellato, modificato o reso illeggibile.
- Per ragioni di igiene, i prodotti che sono sottoposti a contatto diretto con il corpo o con fluidi corporei (ad es. sangue), prima della spedizione devono essere confezionati in una busta di plastica a parte. In questi casi, nel pacchetto o nei documenti di spedizione deve essere fatta una nota specifica su questa circostanza.
- Per i componenti riparati o per i prodotti sostituiti durante il periodo di garanzia, viene offerta la garanzia soltanto relativamente al periodo di garanzia originale rimanente, a condizione che la sostituzione o la riparazione sia stata eseguita da **Promed** o da un rivenditore autorizzato **Promed**.
- Il periodo di garanzia inizia il giorno dell'acquisto. I diritti di garanzia devono essere fatti valere entro il periodo di garanzia. I reclami presentati dopo lo scadere del periodo di garanzia non potranno essere considerati.
- La garanzia entra in vigore nell'ambito delle presenti condizioni di garanzia soltanto se la data d'acquisto può essere comprovata da una ricevuta d'acquisto o documento simile.
- Ci riserviamo la facoltà di apportare modifiche tecniche od ottiche e modifiche della dotazione!
- La presente garanzia ha valore legale ed è attuabile soltanto nel Paese nel quale il prodotto è stato acquistato dal primo acquirente, con il presupposto che l'intenzione di **Promed** fosse quella di offrire il prodotto per la vendita in quel Paese. La presente garanzia è altresì attuabile in ogni Paese dello spazio economico europeo nel quale **Promed** disponga di un importatore autorizzato o di un partner per la distribuzione. È possibile, a seconda del rispettivo Paese, che siano applicabili garanzie particolari e diverse, in base alla legislazione applicabile nel caso specifico. Queste prescrizioni di legge non vengono né escluse né limitate dalle presenti condizioni di garanzia. Per quanto ammissibile in base al diritto nazionale, il periodo di garanzia non viene prolungato, rinnovato né in altro modo condizionato da una successiva rivendita, riparazione o sostituzione del prodotto.
- Non si applicano le convenzioni sulla vendita internazionale di beni delle Nazioni Unite.
- Le nostre condizioni di garanzia non toccano l'obbligo legale di garanzia del venditore.
- Nella massima estensione possibile dettata dalla legislazione obbligatoria applicabile, le presenti condizioni di garanzia rappresentano il Suo unico ed esclusivo mezzo legale e valgono al posto di tutte le altre condizioni di garanzia, espresse o concludenti. **Promed** non risponde per danni punitivi o conseguenti inusuali, emersi casualmente, come, a titolo esemplificativo ma non esaustivo, mancato guadagno, interruzione dell'uso, interruzione dei proventi, spese per attrezzatura o impianti sostitutivi, diritti di assicurazione di terzi, danni alla proprietà, risultanti dall'acquisto o dall'uso del prodotto oppure causati da una violazione della garanzia, un'inadempienza contrattuale, negligenza, difetti del prodotto o altre circostanze previste dal diritto o dalla legge, anche qualora **Promed** fosse a conoscenza della possibilità che tali danni potessero verificarsi. **Promed** non risponde di ritardi nel ricorso alle prestazioni di garanzia.
- **Promed** non può essere ritenuta responsabile di eventuali errori di traduzione.
- Per intervenire senza difficoltà è indispensabile attenersi alle seguenti indicazioni:
 1. Originale dello scontrino di acquisto / Ricevuta o timbro del commerciante con data di acquisto
 2. Difetto rilevato
 3. Denominazione dell'apparecchio / Tipo

PRIMEROS PASOS	S. 60
VOLUMEN DE SUMINISTRO/ACCESORIOS	S. 61
DESCRIPCIÓN DEL APARATO	S. 61
INTRODUCCIÓN	S. 62/63
MANEJO DE LA UNIDAD	S. 63-68
INSTRUCCIONES DE SEGURIDAD	S. 68/69
DETECCIÓN Y SOLUCIÓN DE PROBLEMAS	S. 69/70
CUIDADO, MANTENIMIENTO Y ALMACENAJE	S. 71
ELIMINACIÓN DE RESIDUOS	S. 71/72
GARANTÍA & MANTENIMIENTO	S. 72
SÍMBOLOS NORMALIZADOS	S. 144/145
DIRECTIVAS DE LA COMUNIDAD EUROPEA	S. 148/149
DATOS TÉCNICOS	S. 150/151
TRANSPORTE/ALMACENAJE /CONDICIONES DE FUNCIONAMIENTO	S. 152/153
PLACA DE IDENTIFICACIÓN/NÚMERO DEL CERTIFICADO	S. 143
TARJETA DE GARANTÍA	S. 154/155
FABRICANTE + MÁS INFORMACIÓN	S. 143

DE

EN

FR

IT

ES

NL

RU

PL

SE

AR

PRIMEROS PASOS

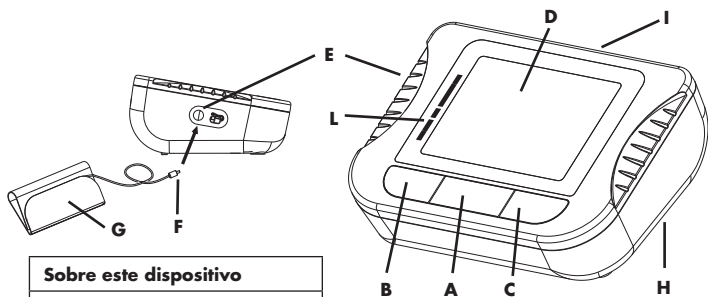

Sobre este dispositivo

- A.** Tecla START / STOP
- B.** Tecla de ajuste „SET“
- C.** Tecla de memoria „MEM“
- D.** Pantalla LCD
- E.** Conexión del tubo
- F.** Pieza conectora del tubo
- G.** Manguito para el brazo
- H.** Compartimento de las pilas
- I.** Casquillo del conector de red
- J.** Conector de red
- K.** Adaptador de red (accesorio)
- L.** Escala OMS

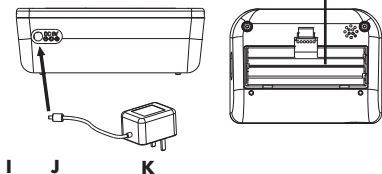

Pantalla LCD:

- 1.** Indicador de fecha y hora
- 2.** Tensión sistólica
- 3.** Tensión diastólica
- 4.** Indicador del pulso
- 5.** Indicador de la frecuencia del pulso
- 6.** Indicador del estado de la batería
- 7.** Indicador del análisis de la tensión arterial
- 8.** Indicador del pulso irregular
- 9.** Símbolo de la memoria
- 10.** Indicador del espacio de la memoria
- 11.** Indicador del usuario

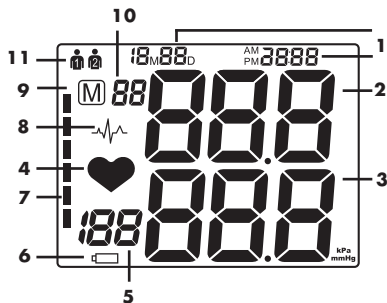

VOLUMEN DE SUMINISTRO/ACCESORIOS

En el volumen de suministro de su medidor de la tensión arterial **Promed PBM-3.5** se incluye lo siguiente:

- 1x medidor de la tensión arterial
- 1x manguito para el brazo de la talla M (circunferencia del brazo 22-32 cm)
- 1x pieza conectora del tubo
- 4x pilas 1,5V AA

Puede adquirir los siguientes accesorios o piezas de recambio de Promed:

1. Accesorios:

- Manguito para el brazo de la talla L (circunferencia del brazo 30-42 cm). N.º art.: 402091
- Adaptador de red. N.º art.: 402093

2. Piezas de recambio

- Manguito para el brazo de la talla M (circunferencia del brazo 22-32 cm). N.º art.: 402092
- Pieza conectora del tubo. N.º art.: 402094
- Pilas 1,5V AA. N.º art.:359993

DESCRIPCIÓN DEL APARATO

¡Por favor guarde las instrucciones de manejo en un lugar seguro!



Lea las instrucciones de manejo detenidamente antes de poner en funcionamiento el aparato por primera vez.

Muchas gracias por la compra del medidor de la tensión arterial **Promed PBM-3.5**. Ha adquirido un producto médico de alta calidad para el control personal de la salud.

El **Promed PBM-3.5** ha sido diseñado y fabricado según la directiva para productos médicos 93/42/EEC, que garantiza la calidad de la aplicación, y puede ser utilizada tras haber leído detenidamente estas instrucciones de manejo.

Nuestra empresa no asume responsabilidad alguna por lesiones personales o daños materiales derivados de la inobservancia de estas instrucciones de manejo.

¡Disfrute de su nuevo **Promed PBM-3.5**! La información que le ofrecemos a continuación tiene como finalidad familiarizarle con el aparato. Por favor, lea las instrucciones de manejo detenidamente antes de realizar la primera aplicación.

Es nuestro deseo familiarizarle con el medidor de la tensión arterial **Promed PBM-3.5** en lo sucesivo.

Si desea un asesoramiento profesional diríjase a cualquier distribuidor de productos **Promed** o póngase en contacto con nosotros directamente y le asignaremos un asesor competente.

Promed GmbH Kosmetische Erzeugnisse

Lindenweg 11, D-82490 Farchant, Tel: +49 (0)8821/9621-0,

Fax: +49 (0)8821/9621-21, E-Mail: info@promed.de

Información detallada en nuestra página web: **www.promed.de**

DE

EN

FR

IT

ES

NL

RU

PL

SE

AR

INTRODUCCIÓN

El medidor de la tensión arterial **Promed PBM-3.5** emplea el método oscilométrico de medición de la tensión arterial y, con ello, es especialmente apto para la supervisión personal de la tensión arterial. En el método de medición oscilométrico, el dispositivo mide el flujo sanguíneo que pasa a través de la arteria del brazo y lo convierte en valores de medición legibles. Además, con esta técnica de medición no es necesario un estetoscopio. El **Promed PBM-3.5** es un medidor automático de la tensión arterial que puede medir la tensión sistólica, la tensión diastólica y el pulso. Solo se prevé el uso de este dispositivo por parte de adultos. Un control inteligente del proceso de inflado garantiza la reducción de la desagradable sensación cuando se infla mal y disminuye el tiempo de medición. Así se prolonga considerablemente también la vida útil del manguito para el brazo. Todos los resultados de las mediciones se muestran en la pantalla y se guardan automáticamente. Para ello hay disponibles 2x90 entradas de memoria. El **Promed PBM-3.5** cuenta con un índice de clasificación de la tensión arterial de la OMS (Organización Mundial de la Salud) con el que interpretar más fácilmente los valores de las mediciones. Antes de utilizar el medidor de la tensión arterial **Promed PBM-3.5** le rogamos que lea detenidamente las instrucciones de uso y las guarde con precaución.

¿Qué es el pulso irregular?

El medidor de la tensión arterial **Promed PBM-3.5** puede realizar mediciones de la tensión arterial y del pulso incluso cuando se presentan pulsos irregulares. El pulso irregular se define como los latidos que se diferencian en al menos un 25 % de la media de las pulsaciones durante la medición de la tensión arterial. Es importante que esté sentado, quieto y relajado durante la medición y que no hable.



Nota: Si ve con frecuencia el símbolo de pulso irregular  durante las mediciones, le recomendamos que acuda a su médico a la mayor brevedad posible.

¿Qué es la tensión arterial?

La tensión arterial es la fuerza que ejerce la sangre contra las paredes de las arterias. La tensión sistólica aparece cuando el corazón se contrae. La tensión diastólica aparece cuando el corazón se expande. La tensión arterial se mide en milímetros de mercurio (mmHg). La tensión arterial natural de una persona se representa a través de la tensión arterial en reposo. Esta se determina midiendo la tensión arterial por la mañana antes de levantarse.

Tensión sistólica

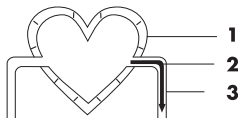

1. Contracción del músculo cardiaco
 2. La sangre es „presionada“ desde el corazón
 3. La tensión arterial en los vasos sanguíneos aumenta
- =
Tensión alta

Tensión diastólica

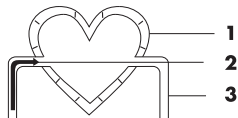

1. Relajación del músculo cardiaco
 2. La sangre fluye hacia el corazón
 3. La tensión arterial en los vasos sanguíneos disminuye
- =
Tensión baja

INTRODUCCIÓN

¿Qué es la hipertensión y cómo se puede regular?

La hipertensión es una tensión arterial anormalmente alta que, si no se controla, puede causar numerosos problemas de salud, como apoplejías e infartos. La hipertensión puede ser regulada a través del estilo de vida, evitando el estrés y tomando medicamentos bajo supervisión médica. Para evitar la hipertensión o mantenerla controlada, debe seguir los siguientes principios básicos:

- No fume.
- Practique deporte con regularidad.
- Coma menos sal y grasa.
- Vaya al médico con regularidad.
- Mantenga un peso adecuado.

¿Por qué se debe medir la tensión arterial en casa?

Acudir a una clínica o a la consulta de un médico puede provocar nervios y, por tanto, producir un aumento de la tensión arterial. Los valores medidos pueden ser entre 25 y 30 mmHg más altos que en una medición en casa. La medición en casa reduce los efectos de las influencias externas en la medición de la tensión arterial y, de esta manera, completa las mediciones del médico y muestra un desarrollo de la tensión arterial más preciso y completo.

El índice de clasificación de la tensión arterial de la OMS

Los estándares para evaluar la tensión alta sin tener en consideración la edad han sido determinados por la Organización Mundial de la Salud (OMS) de acuerdo con la siguiente tabla.

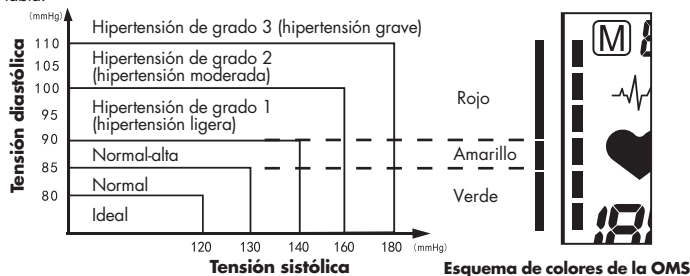

MANEJO DE LA UNIDAD

Verificar/cambiar las pilas

Quite la tapa del compartimento de las pilas (**H**) e introduzca las pilas. Aquí hay que prestar atención a que las pilas se coloquen con la polaridad correcta (+/-). Cuando las pilas están demasiado poco cargadas, el dispositivo lo indica con el indicador del estado de la batería (**6**) . Tan pronto como se encienda este símbolo es imprescindible renovar las pilas, ya que de lo contrario los resultados de las mediciones serán erróneos.

⚠ Atención:

1. Retire las baterías si no se utiliza el aparato durante un período largo de tiempo.

MANEJO DE LA UNIDAD

2. No debe mezclar baterías antiguas y nuevas o diferentes tipos de batería.
3. Advertencia: Si las baterías tienen fugas y entran en contacto con la piel o los ojos, lávese inmediatamente con abundante cantidad de agua.
4. Las baterías deben ser manipuladas por un adulto. Mantenga las baterías fuera del alcance de los niños.
5. Se recomiendan únicamente baterías del mismo tipo o de tipo equivalente.
6. También puede emplear pilas recargables (baterías).
7. Retire las baterías descargadas de la unidad.
8. Elimine las baterías de forma segura conforme a las Instrucciones del fabricante de baterías.
9. No utilice las pilas una vez pasada su fecha de caducidad.

Uso de un adaptador de red

El dispositivo también se puede utilizar con un adaptador de red. Aquí se debe prestar atención a que este esté autorizado para el uso con productos médicos y a que cumpla con los siguientes requisitos técnicos; tensión de salida: 6VCC, corriente de salida: 600 mA, conector hueco de la fuente de alimentación: Positivo interno, diámetro exterior 5,5mm, diámetro interior 2,1mm. Podrá adquirir un adaptador de red autorizado a través de Promed en cualquier momento.



Nota:

Si utiliza al mismo tiempo un adaptador de red y baterías, estas no se cargarán. Las baterías deben cargarse siempre en un cargador aparte.



Nota:

Si mientras se realiza una medición se interrumpe el suministro de corriente o se enciende el indicador del estado de la batería (6), es imprescindible repetir la medición.

Conexión del manguito para el brazo

Para conectar el manguito para el brazo (G) al dispositivo, introduzca la pieza conectora del tubo (F) a la conexión del tubo (E). Tenga cuidado de no insertar la pieza conectora en el dispositivo con mucha fuerza.

Modo de ajuste

1. Determinar la unidad de medida a emplear
Para determinar si se deben mostrar mmHg o kPa, pulse la tecla de ajuste „SET“ (B) y aparecerá la siguiente indicación. Pulsando la tecla de memoria „MEM“ (C) podrá cambiar entre las dos unidades. Volviendo a pulsar la tecla de ajuste „SET“ (B) se guardará su ajuste – Estándar = mmHg.

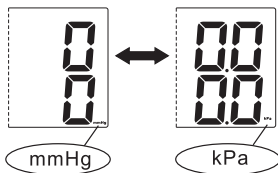

2. Modo de ajuste de usuario

Como siguiente paso, en la pantalla aparecerá „Usuario 1“ o „Usuario 2“. Pulsando la tecla de memoria „MEM“ (C) podrá seleccionar entre „Usuario 1“ y „Usuario 2“. Volviendo a pulsar la tecla de ajuste „SET“ (B) se guardará su ajuste. Es posible cambiar el usuario antes de cada medición. Para ello, pulse 2x la tecla de ajuste „Set“ (B) y seleccione el usuario pulsando la tecla de memoria „Mem“ (C). Para abandonar el modo de ajuste y comenzar con la medición, pulse la tecla START/STOP (A).

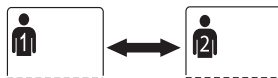

MANEJO DE LA UNIDAD

3. Ajuste de la fecha y la hora

Volviendo a pulsar la tecla de ajuste „SET“ **(B)** podrá ajustar primero el año. Cuando en el indicador esté parpadeando 20XX, podrá ajustar el año pulsando la tecla de memoria „MEM“ **(C)**. Cada vez que se pulsa la tecla, el valor aumenta en un año, aquí son posibles valores de 2001 a 2099. Volviendo a pulsar la tecla de ajuste „SET“ **(B)** se guardará su ajuste.

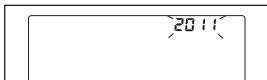

Como siguiente paso, puede ajustar el mes. Si en el indicador aparece xxMxxD y xx:xx y parpadea xxM, puede ajustar el mes pulsando la tecla de memoria „MEM“ **(C)**. Cada vez que se pulsa la tecla, el valor aumenta un grado, aquí son posibles valores de 1 a 12. Volviendo a pulsar la tecla de ajuste „SET“ **(B)** se guardará su ajuste.

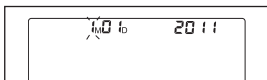

Ahora, en el indicador parpadea xxD. Para ajustar el día pulse la tecla de memoria „MEM“ **(C)**. Cada vez que se pulsa la tecla, el valor aumenta un grado, aquí son posibles valores de 00 a 31. Volviendo a pulsar la tecla de ajuste „SET“ **(B)** se guardará su ajuste.

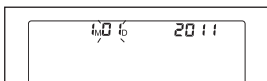

Como siguiente paso, puede ajustar la hora. Si en el indicador aparece xxMxxD y xx:xx y parpadea xx, puede ajustar primero la hora pulsando la tecla de memoria „MEM“ **(C)**. Cada vez que se pulsa la tecla, el valor aumenta un grado, aquí son posibles valores de 1 a 23. Volviendo a pulsar la tecla de ajuste „SET“ **(B)** se guardará su ajuste.

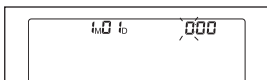

Ahora, en el indicador parpadea :xx. Para ajustar los minutos pulse la tecla de memoria „MEM“ **(C)**, cada vez que pulse la tecla el valor aumentará en un grado, aquí son posibles valores de 00 a 59. Volviendo a pulsar la tecla de ajuste „SET“ **(B)** se guardará su ajuste.

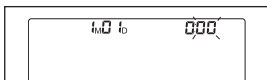

Antes de medir

Antes de realizar una medición de la tensión arterial, debe mantener una calma absoluta durante 5 - 10 minutos, no comer, no beber alcohol, no fumar, no practicar deporte y no bañarse. Todos estos factores influyen sobre el resultado de la medición. Qúitese las prendas que queden pegadas al brazo. Médase siempre en el mismo brazo (normalmente, el izquierdo). Realice la medición con regularidad a la misma hora del día, ya que la tensión arterial cambia a lo largo de la jornada.

DE

EN

FR

IT

ES

NL

RU

PL

SE

AR

Factores que pueden provocar mediciones erróneas

Todo lo que esté apoyado contra el brazo durante la medición puede aumentar la tensión arterial. Asegúrese de estar en una posición cómoda y no mueva el brazo durante la medición. Si es necesario, puede colocar un cojín debajo del brazo en el que se mide. Si la arteria del brazo está situada más baja o más alta que el corazón, se producirán resultados de medición erróneos.



Nota:

Emplee solo manguitos autorizados para usos clínicos permitidos por el fabricante.

Un manguito suelto o defectuoso en el que la bolsa esté suelta provocará valores de medición erróneos.

Si se realizan mediciones reiteradas, se acumulará sangre en las arterias del brazo, lo que puede provocar valores de medición erróneos.

Si se realizan más mediciones de la tensión arterial, se debe guardar una pausa de al menos un minuto.

Aquí es importante mantener el brazo hacia arriba y garantizar que la sangre acumulada fluya.

Colocación del manguito

1. Coloque el manguito con la parte del velcro hacia abajo plano sobre una mesa. Lleve el extremo del manguito por el lazo de metal de tal manera que se forme un círculo. El cierre de velcro apuntará ahora hacia fuera.
2. Deslice el manguito por el brazo izquierdo de tal manera que el tubo esté en dirección al antebrazo.
3. Deslice el manguito por el brazo tal y como se representa. Preste atención a que el borde inferior del manguito se encuentre unos 2 - 3 cm por encima del codo y que el tubo de goma del manguito esté en la parte interna del brazo.
4. Tire del extremo libre del manguito y ciérrelo con el velcro.
5. El manguito le debe quedar apretado en el brazo, de tal manera que haya espacio para dos dedos entre el manguito y el brazo. Se deben quitar todas las prendas que estén pegadas al brazo.
6. Asegure el manguito con el cierre de velcro de tal manera que esté cómodo y no quede demasiado estrecho. Coloque el brazo sobre una mesa (con la palma de la mano hacia arriba) de forma que el manguito quede a la misma altura que el corazón. Preste atención a que el tubo no esté doblado.

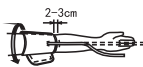

Nota:

Si no es posible colocar el manguito en el brazo izquierdo, también puede ponerse en el derecho. No obstante, todas las mediciones deben realizarse en el mismo brazo.

DE

EN

FR

IT

ES

NL

RU

PL

SE

AR

Medición

Después de haber puesto correctamente el manguito, puede comenzar con la medición.

1. Pulse la tecla START / STOP **(A)** y aparecerán todos los símbolos en la pantalla. Cuando parpadee el indicador 0, oírás dos tonos de señal breves durante dos segundos. Entonces, la bomba empieza a inflar el manguito y en la pantalla se indica la presión del mismo, que va en aumento.



2. Una vez se haya alcanzado la presión adecuada, se detendrá la bomba y la presión descenderá paulatinamente. Se indicará la presión del manguito en la pantalla. En caso de que no sea suficiente con inflar, la bomba empezará a alcanzar una presión mayor de manera automática continuando con el bombeado.

3. Tan pronto como el dispositivo pueda medir pulsaciones, el indicador del pulso **(4)**  parpadeará para indicarlo y podrá oír un tono de señal por cada pulsación.

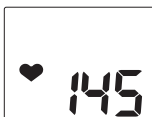

4. Cuando haya terminado la medición, oírás un sonido largo. Mientras tanto, se mostrarán la tensión sistólica, la tensión diastólica y el pulso en la pantalla.

5. Puede consultar los valores de medición en la pantalla hasta que apague el dispositivo. Si no se toca ninguna tecla durante un periodo de tres minutos, el dispositivo se apagará automáticamente para ahorrar energía.



Nota:

Si se muestra como unidad kPa, es que en el ajuste ha seleccionado esta unidad de medida. Para que la indicación se muestre en mmHg, debe cambiar la unidad de medida.

El símbolo  se mostrará junto con los valores de medición si, durante la medición, se determina un pulso irregular.

Interrumpir una medición

Si por algún motivo (por ejemplo, malestar) es necesario interrumpir una medición de la tensión arterial, puede hacerlo en cualquier momento pulsando la tecla START / STOP **(A)**. Así se reducirá de inmediato la presión del manguito y con ello se interrumpirá la medición.

Memoria de los datos de los resultados de las mediciones

Este medidor de la tensión arterial guarda automáticamente 90 resultados de mediciones por usuario. Tan pronto como se superen los 90 valores medidos por usuario, se eliminará la entrada más antigua.

DE

EN

FR

IT

ES

NL

RU

PL

SE

AR

MANEJO DE LA UNIDAD

Consultar la memoria de los datos

Con el dispositivo apagado, pulse la tecla de memoria „MEM“ (C) y en la pantalla se mostrarán los tres últimos valores de medición medios. Volviendo a pulsar la tecla de memoria „MEM“ (C) se mostrarán los últimos valores de medición. Cada vez que se pulse, la memoria saltará al valor de medición de mayor antigüedad.

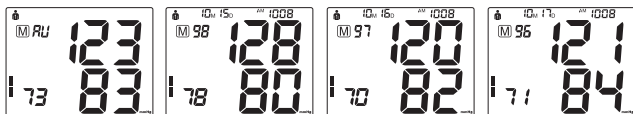

Borrar la memoria de los datos

Si está seguro de querer eliminar todos los valores de medición del usuario seleccionado, pulse la tecla de ajuste „SET“ (B) ocho veces hasta que aparezca CL en la pantalla. Entonces, el dispositivo se apaga. Ahora, pulse la tecla START / STOP (A) y CL parpadeará tres veces para eliminar todos los resultados de medición guardados. Ahora pulse la tecla de memoria „MEM“ (C) y M y „no“ aparecerán en la pantalla. Esto significa que no se encuentran resultados de mediciones en la memoria.

⚠ INSTRUCCIONES DE SEGURIDAD

⚠ Advertencias especiales

- Las personas con problemas de arritmia, diabetes, trastornos de circulación o apoplejía solo pueden utilizar el dispositivo bajo supervisión médica.
- Póngase en contacto con su médico para obtener información concreta sobre su tensión arterial, el autodiagnóstico y la automedicación a partir de los resultados de las mediciones pueden convertirse en un peligro. Es imprescindible que siga las indicaciones de su médico.
- No se permiten las modificaciones en este dispositivo.
- No modifique nada en este dispositivo sin el consentimiento del fabricante.
- Si este dispositivo ha sido modificado, se debe llevar a cabo una correspondiente inspección y verificación para garantizar el uso seguro del mismo.
- No utilice teléfonos móviles cerca del dispositivo. Puede provocar un fallo operativo.
- Evite estar cerca de las superficies con radiaciones para no alterar las mediciones.
- No ponga nunca el tubo del manguito alrededor del cuello, ya que puede causar asfixia.
- Utilice exclusivamente manguitos autorizados, ya que de lo contrario es imposible garantizar el correcto funcionamiento del dispositivo.

Observe los siguientes puntos antes de poner el aparato en funcionamiento:

- Sólo para uso doméstico.
- Si utiliza el aparato cerca de niños es necesario mantener cierta vigilancia.
- No coloque el aparato nunca sobre superficies mojadas ni lo utilice en recintos húmedos.
- No sumerja el aparato nunca bajo el agua ni lo utilice en la ducha.
- Evite que el aparato entre en contacto con fuego, gas, oxígeno y objetos calientes como, por ejemplo, las placas de cocina.

INSTRUCCIONES DE SEGURIDAD

- Tome medidas de precaución para que el aparato no caiga al suelo ni sufra cualquier otro tipo de daño.
- En caso de que el aparato presente cualquier tipo de fallo debe ser reparado inmediatamente.
- No lave ni engrase el aparato.



¡Peligro!

- Evite que el aparato entre en contacto directo con agua u otros líquidos.
- El aparato no debe ser utilizado al aire libre.
- No toque el aparato con las manos mojadas.
- No coloque el aparato cerca de lavabos o bañeras, ya que podría caer dentro de ellas.



¡Advertencia!

- No deje el aparato nunca sin vigilancia cerca de los niños o de personas no familiarizadas con el uso del mismo.
- Asegúrese de que los niños no jueguen con el aparato.
- Utilice el aparato sólo para realizar las aplicaciones descritas en estas instrucciones de manejo.
- Este aparato no debe ser utilizado por adultos o niños con deficiencias físicas, sensoriales o mentales, a menos que lo hagan bajo la vigilancia de una persona responsable. El aparato tampoco debe ser utilizado por personas que no dispongan de los conocimientos necesarios para el manejo del mismo y/o que carezcan de experiencia en su utilización, a menos que sean instruidos en el uso por una persona competente.
- No utilice el aparato bajo mantas y cojines, ya que el sobrecalentamiento del mismo puede causar un incendio, lesiones o descargas eléctricas.
- El aparato no debe ser utilizado al aire libre.
- Evite que los niños jueguen con el material de embalaje, ya que existe peligro de asfixia.
- No mezcle nunca pilas antiguas y nuevas.
- No coloque nunca objetos pesados sobre el dispositivo.
- No doble mucho el tubo.

DETECCIÓN Y SOLUCIÓN DE PROBLEMAS

Indicadores de error

Los siguientes símbolos pueden aparecer en la pantalla cuando una medición no es correcta.

SÍMBOLO	Causa	CORRECCIÓN
E-1	Señal demasiado débil o cambio repentino de la tensión	Coloque el manguito correctamente
		Lleve a cabo de nuevo una medición correcta

DE

EN

FR

IT

ES

NL

RU

PL

SE

AR

DETECCIÓN Y SOLUCIÓN DE PROBLEMAS

E-2	Fuertes interferencias externas	Aleje las posibles fuentes de radiación o los teléfonos móviles
		Compórtese con tranquilidad y no hable durante la medición
E-3	Parece que hay errores al inflar	Coloque el manguito correctamente
		Compruebe si la pieza conectora del tubo está insertada correctamente en el dispositivo.
		Compruebe que el tubo o el manguito no tengan agujeros.
E-5	Tensión arterial anormal	Relájese durante al menos 30 minutos y lleve a cabo de nuevo la medición. Si estos resultados se repiten en la medición, acuda inmediatamente a su médico.
	Batería vacía	Sustituya las pilas antiguas por otras nuevas

Solución de problemas

Problema	Posible causa a comprobar	Solución
No hay corriente	Compruebe las pilas	Sustitúyalas por otras nuevas
	Compruebe que las pilas estén correctamente insertadas (polaridad)	Coloque correctamente las pilas
El dispositivo no bombea	Compruebe si la pieza conectora del tubo está insertada correctamente en el dispositivo.	Introduzca la pieza conectora del tubo suavemente en la conexión
	Compruebe que la pieza conectora del tubo esté intacta	Sustituya la pieza conectora del tubo por otra nueva
Error o interrupción de la medición	Compruebe que el brazo esté en calma y relajado	Colóquese en una posición calmada y distendida
	¿Se ha hablado durante la medición?	No hable durante la medición
El manguito no se llena de aire	Compruebe que el manguito esté colocado correctamente	Fije el manguito correctamente
	Compruebe que el manguito o el tubo no tengan agujeros	Cambie el manguito por otro nuevo



Si no se puede solucionar la avería, póngase en contacto con el fabricante antes de intentar arreglar el dispositivo por su cuenta.

CUIDADO, MANTENIMIENTO Y ALMACENAJE

- Limpie el dispositivo con un trapo suave y seco.
- No utilice productos de limpieza abrasivos o volátiles.
- No introduzca el dispositivo total o parcialmente en agua.
- Limpie a fondo todas las superficies del medidor de la tensión arterial y del manguito, incluso las partes interna y externa del mismo. Tenga cuidado de que no entre nada de humedad en el dispositivo principal.
- Limpie pasando un trapo seco para eliminar la humedad restante que pueda quedar en el manguito de la tensión arterial. Deje el manguito desenrollado en su vivienda para que se pueda secar al aire.
- No debe poner la unidad en contacto directo con el agua u otros fluidos.
- Apague la unidad mientras no se esté usando.
- Antes de almacenar el **Promed PBM-3.5** por un período de tiempo prolongado, saque las baterías del compartimento. Baterías con fugas pueden dañar la unidad.
- Guarde el dispositivo y sus accesorios en un lugar fresco y seco.
- No debe exponer el aparato directamente a la radiación solar y protéjalo de la suciedad y de la humedad.
- Puede limpiar su **Promed PBM-3.5** fregándolo con cuidado con un paño humedecido con agua jabonosa suave. Puede utilizar también alcohol isopropílico o una solución de jabón. Los detergentes de uso doméstico y productos de limpieza no son adecuados.
- Para la inspección o el recalibrado no hay que devolver la unidad al distribuidor o al fabricante.
- Si se encontrase con otros problemas, consulte a su distribuidor, devolviendo la unidad si fuera necesario. Jamás intente reparar un fallo usted mismo.

ELIMINACIÓN DE RESIDUOS

Los aparatos electrónicos, los accesorios y los envases deben llevarse a un centro de recogida específico para proceder a su reciclaje.

Sólo para países de la UE:



Nunca arroje nunca aparatos electrónicos a la basura doméstica. Según la Directiva Europea 2012/19/EU relativa a aparatos eléctricos y electrónicos usados, y conforme a su incorporación en el derecho alemán, los aparatos electrónicos que ya no puedan utilizarse deben eliminarse por separado y conducirse a un sitio de recogida específico, donde se procederá a su reciclaje.

Este símbolo utilizado por la UE indica que el producto no debe ser eliminado tirándolo a la basura doméstica. Los aparatos viejos contienen algunos materiales que pueden ser reciclados para evitar posibles daños personales o medioambientales debidos a la eliminación incontrolada de basura. Por favor, elimine los aparatos viejos a través de sistemas de recogida adecuados o envíelos al comercio donde los compró para su eliminación y reciclaje.

Acumuladores y baterías:

Nunca arroje los acumuladores o las baterías a la basura doméstica, al fuego o al agua. Los acumuladores y las baterías deben recogerse, reciclarse y eliminarse siguiendo un método ecológico.

Sólo para países de la UE:

Según la Directiva 91/157/EEC, los acumuladores y las baterías defectuosas y usadas deben someterse al reciclaje correspondiente. Los acumuladores y las baterías que ya no pueden utilizarse deben enviarse directamente a: Promed GmbH, Lindenweg 11, D-82490 Farchant.

DE

EN

FR

IT

ES

NL

RU

PL

SE

AR

CONDICIONES DE GARANTÍA

Este producto ha sido fabricado con toda la precaución posible y, antes de abandonar la fábrica, ha sido sometido a pruebas con detenimiento. Por ello, ofrecemos para él una garantía de 36 meses a partir de la fecha de la compra. Los productos de **Promed** se corresponden con su descripción y con las especificaciones correspondientes; es su responsabilidad asegurarse de que los productos que compra estén diseñados para el uso que prevé darles.

- Si se detectan fallos de los materiales o de fabricación que se produzcan con un uso conforme a las indicaciones y durante el periodo de garantía, dentro de este sustituiremos de manera gratuita todas las piezas defectuosas del producto, incluyendo la parte de los costes salariales de las reparaciones de garantía.
- **La garantía no incluye:**
 - El desgaste normal del producto.
 - Defectos causados por el transporte o el almacenamiento del producto.
 - Defectos o daños causados por un uso contrario a las disposiciones o un mal mantenimiento.
 - Daños derivados del incumplimiento de las indicaciones de las instrucciones de uso.
 - Daños derivados de modificaciones del producto no llevadas a cabo por **Promed**.
 - Daños causados por objetos afilados como consecuencia de torsiones, aplastamientos, caídas, un golpe anormal u otras manipulaciones que queden fuera del control razonable por parte de **Promed**.
 - Por lo general, las piezas de desgaste (p. ej. las piezas móviles como los cojinetes de bola, Motores, escobillas de carbón de los motores, etc. o los cierres) quedan excluidas de la garantía.
- **No se pueden ejercer los derechos de garantía si:**
 - El producto no se devuelve en su embalaje original o un embalaje seguro y adecuado.
 - Ha sido modificado o reparado por una persona o una empresa que no sea **Promed** un vendedor autorizado por **Promed**.
 - El producto ha sido reparado con recambios no autorizados por **Promed**.
 - El número de serie o de lote del producto ha sido retirado, borrado, modificado o está ilegible.
- Por motivos de higiene, los productos expuestos a un contacto directo con el cuerpo o con líquidos corporales (p. ej. sangre) deben embalarse en una bolsa de plástico adicional antes de la devolución. En estos casos, se debe realizar una indicación especial al respecto en el paquete o en los documentos de acompañamiento.
- Para los componentes reparados o los productos cambiados durante el periodo de garantía, esta solo se concederá para el resto del periodo original de garantía; siempre y cuando dicho cambio o reparación haya sido llevado a cabo por **Promed** o un vendedor autorizado por **Promed**.
- El periodo de garantía comienza el día de la compra. Los derechos de garantía deben hacerse valer dentro del periodo de garantía. Las reclamaciones que lleguen una vez transcurrido el periodo de garantía no podrán ser tenidas en cuenta.
- En el marco de estas condiciones de garantía, la garantía solo entrará en vigor si la fecha de compra se documenta con un ticket de compra o similar.
- ¡Quedan reservadas las modificaciones técnicas y ópticas así como las modificaciones en el equipamiento!
- Esta garantía solo tendrá vigencia y se podrá ejecutar en el país en el que el primer comprador haya adquirido el producto, siempre y cuando **Promed** tuviera la intención de comercializar el producto en dicho país. Asimismo, esta garantía es ejecutable en todos los países del Espacio Económico Europeo en los que **Promed** cuente con un importador autorizado o un socio comercial. En función de cada país, pueden aplicarse garantías especiales y diferentes por la legislación vigente en cada caso. Estas condiciones de garantía no excluyen ni limitan dichas disposiciones legales. Siempre que la ley del país correspondiente lo permita, el periodo de garantía no se prolongará, se renovará ni se verá afectado de otro modo por una reventa posterior, una reparación o un cambio del producto.
- No se aplican las disposiciones del derecho de compraventa de la ONU.
- El deber legal de garantía del vendedor no se ve afectado por nuestras condiciones de garantía.
- En la medida en que la legislación aplicable obligatoria lo permita, estas condiciones de garantía son el único y exclusivo recurso legal del cliente y se aplican en lugar del resto de condiciones de garantía expresas o concluyentes de otra índole. **Promed** no se hace responsable de los daños penales o consecuentes inusuales o que se hayan producido de manera incidental, incluyendo (sin limitarse a esto) las ganancias, las pérdidas de uso y de ingresos, los costes del equipamiento o los dispositivos de sustitución, las pretensiones de los seguros de terceros o los daños de la propiedad que se produzcan por la adquisición o el empleo del producto o debido a una infracción de la garantía o del contrato, una negligencia, fallos en el producto u otras circunstancias jurídicas o legales, incluso si **Promed** tenía conocimiento de la posibilidad de que se produjeran dichos daños. **Promed** no asume responsabilidad por los retrasos en la recepción de las prestaciones de garantía.
- Por los posibles errores de traducción, **Promed** no puede asumir ninguna responsabilidad.

Para que la garantía se tramite sin problemas, son imprescindibles los siguientes datos:

1. Ticket/confiración de compra original o sello del vendedor con la fecha de la compra
2. Defecto detectado
3. Denominación del producto / modelo / número de serie y de lote

INHOUDSOPGAVE

AAN DE SLAG	S. 74
LEVERINGSOMVANG/TOEBEHOREN	S. 75
BESCHRIJVING VAN HET APPARAAT	S. 75
INLEIDING	S. 76/77
GEBRUIK VAN HET APPARAAT	S. 77-82
VEILIGHEIDSINSTRUCTIES	S. 82/83
PROBLEEMOPLOSSING	S. 83/84
ONDERHOUD EN PLAATSING	S. 85
AFVOER	S. 85/86
GARANTIE EN ONDERHOUD	S. 86
GENORMALISEERD SYMBOLEN	S. 146/147
CE RICHTLIJNEN	S. 148/149
TECHNISCHE SPECIFICATIES	S. 150/151
TRANSPORT/OPSLAG/ GEBRUIKSOMSTANDIGHEDEN	S. 152/153
TYPEPLAATJE/CERTIFICERINGSNUMMER	S. 143
GARANTIEKAART	S. 154/155
FABRIKANT + NADERE INFORMATIE	S. 143

DE

EN

FR

IT

ES

NL

RU

PL

SE

AR

AAN DE SLAG

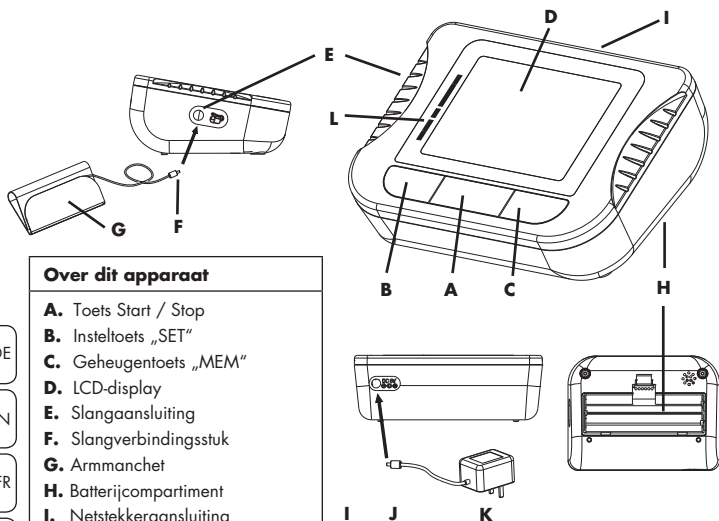

Over dit apparaat

- A.** Toets Start / Stop
- B.** Insteltoets „SET“
- C.** Geheugentoets „MEM“
- D.** LCD-display
- E.** Slangaansluiting
- F.** Slangverbindingstuk
- G.** Armmanchet
- H.** Batterijcompartiment
- I.** Netstekeraansluiting
- J.** Netstekker
- K.** Netadapter (toebehoren)
- L.** WHO-schaal

LCD-display:

- 1.** Datum-/tijdweergave
- 2.** Systolische bloeddruk
- 3.** Diastolische bloeddruk
- 4.** Polsslagweergave
- 5.** Polsfrequentieweergave
- 6.** Batterijstatusweergave
- 7.** Weergave bloeddrukanalyse
- 8.** Weergave voor onregelmatige hartslag
- 9.** Geheugensymbool
- 10.** Weergave geheugenplaats
- 11.** Weergave gebruiker

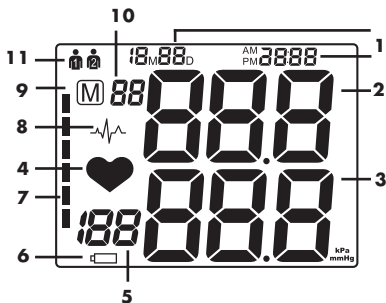

LEVERINGSOMVANG/TOEBEHOREN

In de leveringsomvang van uw **Promed PBM-3.5** bloeddrukmeter is het volgende inbegrepen:

- 1x bloeddrukmeter
- 1x armmanchet grootte M (armomvang 22-32 cm)
- 1x slangverbindingstuk
- 4x batterijen 1,5 V AA

Het volgende toebehoren en de volgende vervangingsonderdelen kunt u bij Promed verkrijgen:

1. Toebehoren:

- armmanchet grootte L (armomvang 30-42 cm) art.nr.: 402091
- netadapter art.nr.: 402093

2. Vervangingsonderdelen

- armmanchet grootte M (armomvang 22-32 cm) art.nr.: 402092
- slangverbindingstuk art.nr.: 402094
- batterijen 1,5 V AA art.nr.: 359993

BESCHRIJVING VAN HET APPARAAT

Bewaar deze handleiding op een veilige plek!



Leest u de handleiding voor u het apparaat voor de eerste keer gebruikt zorgvuldig door.

Hartelijk dank voor uw aanschaf van de **Promed PBM-3.5** bloeddrukmeter. U hebt een hoogwaardig medisch product voor de persoonlijke gezondheidscontrole aangeschaft. **Promed** is een toonaangevend bedrijf met tientallen jaren ervaring op het gebied van persoonlijke hygiëne, welzijn en gezondheid.

De **Promed PBM-3.5** is ontworpen en vervaardigd in overeenstemming met de Richtlijnen voor Medische Hulpmiddelen 93/42/EEC om de kwaliteit te garanderen tijdens het gebruik. Het apparaat kan worden gebruikt na het lezen van deze handleiding.

Wij als fabrikant kunnen op geen enkele wijze aansprakelijk worden gesteld voor letsel of schade aan personen of voorwerpen dat voortvloeit uit het niet naleven van deze handleiding. Wij wensen u veel plezier met uw nieuwe **Promed PBM-3.5**. Hierna willen wij u vertrouwd maken met de **Promed PBM-3.5** bloeddrukmeter. Leest u de handleiding voor u het apparaat voor de eerste keer gebruikt zorgvuldig door.

U kunt overal waar **Promed**-producten worden verkocht terecht voor professioneel advies of neem bij vragen contact met ons op. Wij kunnen u doorverwijzen naar de voor u verantwoordelijke vertegenwoordiger.

Promed GmbH Kosmetische Erzeugnisse

Lindenweg 11, 82490 Farchant, Duitsland,
tel. +49 (0) 8821/9621-0, fax: +49 (0) 8821/9621-21, E-mail: info@promed.de

Nadere informatie is te vinden op onze website: **www.promed.de**

DE

EN

FR

IT

ES

NL

RU

PL

SE

AR

De **Promed PBM-3.5** bloeddrukmeter maakt gebruik van de oscillometrische methode van bloeddrukmeting en is dus bijzonder geschikt voor de persoonlijke bloeddrukmeting – bewaking. Bij de oscillometrische meetmethode meet het apparaat de stroom van uw bloed door de bovenarmslagader en zet dit om in afleesbare meetwaarden. Daarnaast is bij deze meettechniek het gebruik van een stethoscoop niet nodig. De **Promed PBM-3.5** is een automatische bloeddrukmeter die de systolische, diastolische druk en pols kan meten. Dit apparaat is uitsluitend bedoeld voor gebruik door volwassenen. Een intelligente besturing van het oppompen zorgt ervoor, dat het onaangename gevoel bij onjuist oppompen gereduceerd wordt en de meettijd verkort wordt. Zo wordt ook de levensduur van de armmanchet aanzienlijk verlengd. Elk meetresultaat wordt weergegeven op het beeldscherm en automatisch opgeslagen. Hiervoor zijn 2x90 geheugenplaatsen beschikbaar. De **Promed PBM-3.5** beschikt over een index voor bloeddrukindeling volgens de WHO (Wereldgezondheidsorganisatie). Aan de hand van deze index kunt u de meetwaarden eenvoudiger interpreteren. Lees voor het gebruik van de Promed PBM-3.5 bloeddrukmeter de gebruiksaanwijzing zorgvuldig door en berg de gebruiksaanwijzing zorgvuldig op.

DE

Wat is onregelmatige hartslag?

DE De **Promed PBM-3.5** bloeddrukmeter kan zelfs bij een onregelmatige hartslag een bloeddruk- en polsmeting uitvoeren. Een onregelmatige hartslag wordt gedefinieerd als een hartslag, die met minimaal 25 % afwijkt van het gemiddelde van alle hartslagen tijdens de bloeddrukmeting. Het is belangrijk dat u tijdens de meting stil en ontspannen zit en niet praat.

EN

FR **Let op:** Als tijdens het meten het symbool voor onregelmatige hartslag vaak verschijnt , raden wij u absoluut aan om een arts te raadplegen.

IT

Wat is bloeddruk?

IT De bloeddruk is de kracht die het bloed uitoefent op de wanden van de slagaders. De systolische druk treedt op als het hart samentrekt. De diastolische druk treedt op bij het uitzetten van het hart. Bloeddruk wordt gemeten in millimeter kwikkolom (mmHg). De natuurlijke bloeddruk van een mens wordt weergegeven door de bloeddruk in rust. Deze wordt bepaald door de bloeddruk, sochtends voor het opstaan te meten.

ES

NL

RU

PL

SE

AR

Systolische bloeddruk

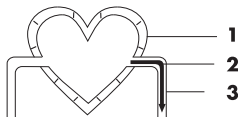

1. Aanspannen van de hartspier
↓
2. Het bloed wordt uit het hart „geperst“
↓
3. De bloeddruk in de vaten stijgt
=
Hoge druk

Diastolische bloeddruk

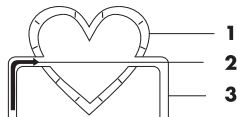

1. Ontspannen van de hartspier
↓
2. Het bloed stroomt het hart in
↓
3. De bloeddruk in de vaten daalt
=
Lage druk

INLEIDING

Wat is hoge bloeddruk en hoe kan men deze reguleren?

Hoge bloeddruk is een abnormaal hoge arteriële bloeddruk die, als deze ongecontroleerd blijft, vele problemen met de gezondheid als beroerte en hartinfarct kan veroorzaken. Hoge bloeddruk kan worden gereguleerd door de levensstijl, voorkoming van stress en met medicijnen onder toezicht van een arts. Om hoge bloeddruk te voorkomen of onder controle te houden, gelden de volgende principes:

- Rook niet
- Doe regelmatig aan sport
- Eet minder zout en vet
- Ga regelmatig naar de dokter
- Houd het juiste gewicht aan

Waarom zou men bloeddruk thuis moeten meten?

Het bezoek aan een ziekenhuis of artspraktijk kan tot nervositeit leiden en zo een verhoogde bloeddruk veroorzaken. De gemeten waarden kunnen met 25 tot 30 mmHg hoger zijn dan bij meting thuis. Dankzij de meting thuis worden de effecten van externe invloeden op de bloeddrukmeting verminderd. De meting thuis vormt een aanvulling op de metingen bij de arts en geeft een exacter, compleet bloeddrukverloop weer.

De index voor bloeddrukindeling van de WHO

De Wereldgezondheidsorganisatie (WHO) heeft normen vastgelegd om hoge bloeddruk, ongeacht de leeftijd, te beoordelen. Deze zijn in de volgende tabel weergegeven.

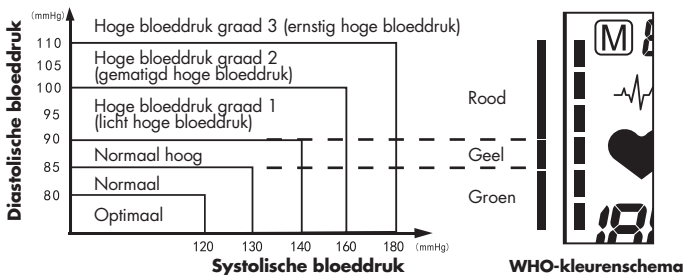

GEBRUIK VAN HET APPARAAT

Testen/vervangen van de batterij

Verwijder de afdekking van het batterijcompartiment (H) en plaats de batterijen. Let er hierbij op, dat de batterijen met de juiste polariteit (+/-) worden geplaatst. Als de batterijen te zwak zijn, wordt dit aangegeven door het apparaat via de batterijstatusweergave (6) . Zodra dit symbool oplicht, moeten de batterijen absoluut worden vervangen omdat anders het meetresultaat niet correct is.



Waarschuwing:

1. Verwijder de batterijen als het apparaat langere tijd niet wordt gebruikt.

GEBRUIK VAN HET APPARAAT

2. Gebruik geen oude en nieuwe batterijen of verschillende typen batterijen door elkaar.
3. Waarschuwing: Als de batterijen lekken en in contact komen met de huid of de ogen, was deze dan onmiddellijk overvloedig met water.
4. Batterijen dienen door een volwassene te worden gehanteerd. Houd batterijen buiten het bereik van kinderen.
5. Het is aanbevolen alleen batterijen van hetzelfde of een vergelijkbaar type te gebruiken.
6. U kunt ook oplaadbare batterijen (accu's) gebruiken.
7. Verwijder lege batterijen uit het apparaat.
8. Voer batterijen op een veilige manier af volgens de aanwijzingen van de fabrikant.
9. Gebruik geen batterijen waarvan de vervaldatum verstreken is.

Gebruik van een netadapter

Het apparaat kan ook worden gebruikt met een netadapter. Let er hierbij op, dat de adapter toegelaten is voor het gebruik met medische producten en aan de volgende technische voorwaarden voldoet; uitgangsspanning: 6 V gelijkstroom, uitgangsstroom: 600 mA, holle netadapterstekker: plus binnen, buitendiameter 5,5 mm binnendiameter 2,1 mm. U kunt altijd een toegelaten netadapter via Promed aanschaffen.



Let op:

Bij gelijktijdig gebruik van een netadapter en oplaadbare batterijen worden de oplaadbare batterijen niet opgeladen. Oplaadbare batterijen moeten altijd in een aparte oplader worden opgeladen.



Let op:

Mocht tijdens een meting de stroomvoorziening onderbroken worden of de batterijstatusweergave (6) oplichten, dan moet de meting altijd herhaald worden.

De bovenarmmanchet aansluiten

Om de bovenarmmanchet (G) op het apparaat aan te sluiten, steekt u het slangverbindingstuk (F) in de slangaansluiting (E). Let er hierbij op, dat het verbindingstuk zonder al te veel kracht in het apparaat wordt aangebracht.

Instelmodus

1. Vastleggen van de gebruikte maateenheid

Als u wilt vastleggen of mmHg of kPa weergegeven worden, dan drukt u op de insteltoets „SET“ (B) en de volgende weergave verschijnt. Door drukken op de geheugentoets „MEM“ (C) kunt u wisselen tussen de eenheden. Door nogmaals op de insteltoets „SET“ (B) te drukken, wordt uw instelling opgeslagen – Standaard = mmHg.

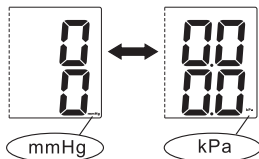

2. Instelmodus gebruiker

Als volgende wordt op het beeldscherm „Gebruiker 1“ of „Gebruiker 2“ weergegeven. Door op de geheugentoets „MEM“ (C) te drukken, kunt u „Gebruiker 1“ of „Gebruiker 2“ selecteren. Door nogmaals op de insteltoets „SET“ (B) te drukken, wordt uw instelling opgeslagen. Voor elke meting is het mogelijk van gebruiker te veranderen. Hiervoor drukt u



GEBRUIK VAN HET APPARAAT

2x op insteltoets „Set“ **(B)** en selecteert u de gebruiker door op de geheugentoets „MEM“ **(C)** te drukken. Als u de instelmodus wilt verlaten en de meting wilt beginnen, drukt u nu op toets START/STOP **(A)**.

3. Instelling van datum en tijd

Door herhaald drukken van de insteltoets „SET“ **(B)** kunt u eerst het jaar instellen. Als op het display 20XX knippert, kunt u het jaar instellen door op de geheugentoets „MEM“ **(C)** te drukken. Bij elke druk op de toets neemt het jaartal met 1 toe. Waarden van 2001 tot en met 2099 zijn mogelijk. Door nogmaals op de insteltoets „SET“ **(B)** te drukken, wordt uw instelling opgeslagen.

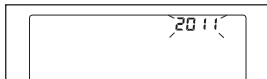

Als volgende kunt u de maand instellen. Op het display verschijnt nu xxMxxD en xx:xx en xxM knippert. U kunt nu de maand instellen door op de geheugentoets „MEM“ **(C)** te drukken. Bij elke druk op de toets neemt de waarde met 1 toe. Waarden van 1 tot en met 12 zijn mogelijk. Door nogmaals op de insteltoets „SET“ **(B)** te drukken, wordt uw instelling opgeslagen.

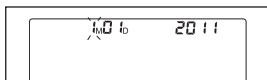

Nu knippert op het display xxD. Voor het instellen van de dag drukt u op de geheugentoets „MEM“ **(C)**. Bij elke druk op de toets neemt de waarde met 1 toe. Waarden van 00 tot en met 31 zijn mogelijk. Door nogmaals op de insteltoets „SET“ **(B)** te drukken, wordt uw instelling opgeslagen.

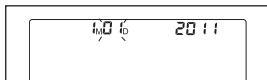

Als volgende kunt u de tijd instellen. Op het display verschijnt nu xxMxxD en xx:xx en xx: knippert. U kunt eerst het uur instellen door op de geheugentoets „MEM“ **(C)** te drukken. Bij elke druk op de toets neemt de waarde met 1 toe. Waarden van 1 tot en met 23 zijn mogelijk. Door nogmaals op de insteltoets „SET“ **(B)** te drukken, wordt uw instelling opgeslagen.

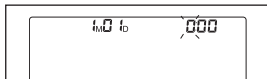

Nu knippert op het display :xx. Voor het instellen van de minuten drukt u op de geheugentoets „MEM“ **(C)**. Bij elke druk op de toets neemt de waarde met 1 toe, hierbij zijn waarden van 00 tot en met 59 mogelijk. Door nogmaals op de insteltoets „SET“ **(B)** te drukken, wordt uw instelling opgeslagen.

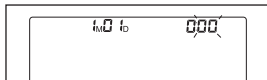

Vóór de meting

Voordat u een bloeddrukmeting uitvoert, dient u 5 - 10 minuten absolute rust aan te houden, niet te eten, geen alcohol te drinken, niet te roken, niet aan sport te doen en niet te baden. Al deze factoren beïnvloeden het meetresultaat. Verwijder kledingstukken die nauw om de bovenarm sluiten. Meet altijd aan dezelfde arm (normaal gesproken links). Voer de meting regelmatig uit op dezelfde tijd van de dag, aangezien uw bloeddruk gedurende de dag verandert.

DE

EN

FR

IT

ES

NL

RU

PL

SE

AR

GEBRUIK VAN HET APPARAAT

Factoren die tot onjuiste metingen kunnen leiden.

Alles wat de arm tijdens het meten steunt, kan de bloeddruk verhogen. Zorg dat u zich in een comfortabele positie bevindt en beweeg uw arm tijdens de meting niet. Indien nodig kunt u onder de meetarm een kussen leggen. Als de armlagader lager of hoger dan het hart ligt, zal dit een onjuist meetresultaat opleveren.



Let op:

Gebruik uitsluitend door de fabrikant toegestane, klinisch toegelaten manchetten!

Een loszittende manchet of een defecte manchet, waarbij de ballon bloot ligt, veroorzaakt onjuiste meetwaarden.

Bij herhaalde metingen hoopt zich bloed op in de slagaders en kunnen onjuiste meetwaarden ontstaan.

Doorlopende bloeddrukmetingen mogen op zijn vroegst na 1 minuut pauze worden herhaald. Hier is het van belang dat de arm omhoog gehouden wordt om ervoor te zorgen dat het opgehoopte bloed weg kan stromen.

De manchet aanbrengen

1. Leg de manchet met de klittenbandzijde naar beneden plat op een tafel. Voer het uiteinde van de manchet door de metalen lus, zodat een cirkel gevormd wordt. De klittenband zal nu naar buiten wijzen.
2. Schuif de manchet over de linker bovenarm, zodat de slang in de richting van de onderarm ligt.
3. Schuif de manchet zoals afgebeeld over de arm. Let erop dat de onderste rand van de manchet circa 2 tot 3 cm boven de elleboog en de rubber slang van de manchet aan de binnenzijde van de arm ligt.
4. Trek aan het vrije uiteinde van de manchet en sluit de manchet met de klittenband.
5. De manchet dient nauw om uw bovenarm te sluiten, zodat er 2 vingers tussen manchet en bovenarm passen. Elk kledingstuk dat nauw om de arm sluit, moet worden verwijderd.
6. Sluit de manchet met de klittenband, zodat de manchet comfortabel en niet te strak om de arm zit. Leg uw arm op een tafel (handpalm naar boven), zodat de manchet zich op dezelfde hoogte als het hart bevindt. Let erop dat de slang niet knikt.

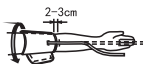

Let op:

Als het niet mogelijk is om de manchet aan uw linker arm te plaatsen, kan deze ook aan de rechter zijde worden aangebracht. Alle metingen dienen echter met dezelfde arm te worden uitgevoerd.

DE

EN

FR

IT

ES

NL

RU

PL

SE

AR

GEBRUIK VAN HET APPARAAT

Meting

Nadat de manchet correct omgelegd is, kunt u de meting starten.

1. Druk op de toets START / STOP (**A**) en alle symbolen verschijnen op het display. Na het knipperen van de weergave 0 hoort u 2 seconden lang 2 korte signalen. Nu begint de pomp de manchet op te blazen en de druktoename in de manchet wordt weergegeven op het display.



2. Nadat de geschikte druk bereikt is, wordt de pomp gestopt en de druk daalt langzaam. De druk in de manchet wordt weergegeven in het display. Als het opblazen niet voldoende is, start de pomp automatisch om door verder oppompen een hogere druk te bereiken.

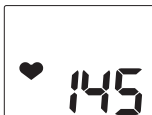

3. Zodra het apparaat een hartslag kan meten, wordt dit aangegeven door een knipperen van de polsslagweergave (4)  en u kunt een toon horen voor elke hartslag.

4. Als de meting afgesloten is, hoort u een lange toon. In de tussentijd worden de systolische druk, de diastolische druk en de pols op het display weergegeven.

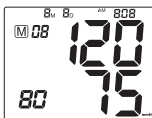

5. De meetwaarden kunt u op het display aflezen, tot u het apparaat uitschakelt. Als er gedurende 3 minuten niet op een toets wordt gedrukt, schakelt het apparaat automatisch uit om stroom te besparen.

Let op:

Als kPa als eenheid verschijnt, hebt u bij de instelling deze eenheid geselecteerd. Als u de weergave in mmHg wilt zien, moet u de eenheid omzetten.

Het symbool  wordt samen met de meetwaarden weergegeven, als er tijdens de meting een onregelmatige hartslag vastgesteld wordt.

Een meting afbreken

Als het om welke reden ook (u voelt zich bijv. niet lekker) nodig is om een meting van de bloeddruk af te breken, dan kunt u dit op elk moment doen door op de toets START / STOP (**A**) te drukken. Hierdoor daalt de druk in de manchet direct en wordt de meting dus onderbroken.

Opslag van de meetresultaten

Deze bloeddrukmeter slaat automatisch 90 meetresultaten per gebruiker op. Zodra er meer dan 90 meetwaarden per gebruiker aanwezig zijn, wordt het oudste gegeven verwijderd.

DE

EN

FR

IT

ES

NL

RU

PL

SE

AR

GEBRUIK VAN HET APPARAAT

Het geheugen uitlezen

Als het apparaat uitgeschakeld is, drukt u op de geheugentoets „MEM“ (C). Op het display verschijnen vervolgens de 3 laatste gemiddelde meetwaarden. Als u opnieuw op de geheugentoets „MEM“ (C) drukt, worden de laatste meetwaarden weergegeven. Bij elke druk op de toets springt het geheugen naar de oudere meetwaarde.

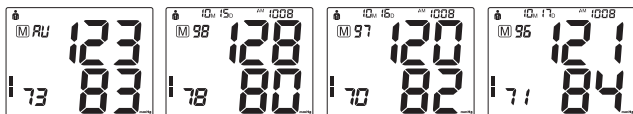

Het geheugen wissen

Als u zeker weet, dat u alle opgeslagen meetwaarden van de geselecteerde gebruiker wilt wissen, drukt u 8 maal op de insteltoets „SET“ (B) tot op het display CL verschijnt. Het apparaat wordt nu uitgeschakeld. Nu drukt u op de toets START / STOP (A) en CL zal 3 maal oplichten om alle opgeslagen meetresultaten te wissen. Nu drukt u op de geheugentoets „MEM“ (C) en M en „no“ wordt op het display weergegeven. Dit betekent dat er zich geen meetresultaten in het geheugen bevinden.

⚠ VEILIGHEIDSINSTRUCTIES

⚠ Speciale waarschuwingen!

- Personen die aan hartritmestoornissen, diabetes, doorbloedingsstoringen of apoplexie lijden, mogen het apparaat alleen onder toezicht van een arts gebruiken.
- Neem contact op met uw arts voor specifieke informatie over uw bloeddruk. Zelfdiagnose en -behandeling op basis van de meetresultaten kan gevaarlijk zijn. Volg altijd de instructies van uw arts op.
- Aanpassingen aan dit apparaat zijn niet toegestaan.
- Wijzig niets aan dit apparaat zonder toestemming van de fabrikant.
- Als dit apparaat aangepast werd, moet er een overeenkomstige inspectie en keuring worden uitgevoerd om een veilig gebruik van het apparaat te waarborgen.
- Gebruik geen mobiele telefoon in de buurt van het apparaat. Dit kan tot uitval van het apparaat leiden.
- Houd afstand tot stralingsbronnen om de onjuiste metingen te voorkomen.
- Nooit de slang van de manchet om uw nek leggen. Dit kan tot verstikking leiden.
- Gebruik uitsluitend toegelaten manchetten, omdat de juiste werking van het apparaat anders niet gegarandeerd kan worden.

Let voor het eerste gebruik op het volgende:

- Alleen voor thuisgebruik.
- Er is strenge toezicht vereist wanneer het apparaat in de nabijheid van kinderen wordt gebruikt.
- Plaats of gebruik het apparaat nooit in een natte of vochtige omgeving.
- Gebruik het apparaat niet onder water, bijvoorbeeld onder de douche.

VEILIGHEIDSIINSTRUCTIES

- Plaats het apparaat nooit in direct contact met vuur, gas, zuurstof of hete voorwerpen zoals kookplaten.
- Neem alle mogelijke maatregelen om ervoor te zorgen dat het apparaat niet kan vallen of op een andere manier beschadigd kan raken.
- Als er zich toch problemen voordoen met het apparaat, laat het dan onmiddellijk repareren.
- Smeer of was het apparaat niet.



Gevaarlijk!

- Breng het apparaat niet in direct contact met water of andere vloeistoffen.
- Het apparaat mag niet buitenshuis worden gebruikt.
- Raak het apparaat nooit met natte handen aan.
- Bewaar het apparaat niet in de buurt van een wastafel of bad, omdat er het gevaar bestaat dat het apparaat in de wastafel of het bad kan vallen of getrokken kan worden



Waarschuwing!

- Laat het apparaat nooit zonder toezicht als er zich kinderen of onervaren personen in de buurt van het apparaat bevinden.
- Zorg ervoor dat kinderen niet met het apparaat kunnen spelen.
- Gebruik het apparaat alleen voor de in deze handleiding beschreven toepassingen.
- Dit apparaat is niet bedoeld voor gebruik door personen (inclusief kinderen) met beperkte lichamelijke, zintuiglijke of geestelijke vermogens of die niet beschikken over voldoende ervaring en/of kennis. Dit geldt niet als deze personen onder toezicht staan van iemand die verantwoordelijk is voor hun veiligheid of als ze van hen instructies ontvangen over hoe het apparaat te gebruiken.
- Gebruik het apparaat niet onder dekens of kussens daar oververhitting kan leiden tot brand, letsel of een elektrische schok.
- Het apparaat mag niet buitenshuis worden gebruikt.
- Laat kinderen nooit spelen met het verpakkingsmateriaal; er bestaat een risico op verstikking.
- Gebruik nooit gelijktijdig oude en nieuwe batterijen.
- Plaats nooit zware voorwerpen op het apparaat.
- Voorkom scherpe knikken in de slang.

PROBLEEMOPLOSSING

Foutweergaven

De volgende symbolen kunnen op het display verschijnen, als een meting niet correct uitgevoerd is

SYMBOOL	Oorzaak	CORRECTIE
	Te zwak signaal of plotselinge drukverandering	Leg de manchet correct om
		Voer opnieuw een correcte meting uit

DE

EN

FR

IT

ES

NL

RU

PL

SE

AR

PROBLEEMOPLOSSING

E-2	Sterke externe storingen	Verwijder eventueel aanwezige stralingsbronnen of mobiele telefoons
		Gedraag u kalm en spreek niet tijdens de meting
E-3	Er schijnen fouten op te treden tijdens het opblazen	Leg de manchet correct om
		Controleer of het slangverbingsstuk correct in het apparaat aangebracht is.
E-5	Abnormale bloeddruk	Ga na of er een gat in de slang of de manchet zit.
		Ontspan u minimaal 30 minuten en voer de meting dan opnieuw uit. Mochten deze meetresultaten opnieuw optreden, dan dient u absoluut onmiddellijk uw arts te raadplegen.
	Batterij leeg	Vervang de oude batterijen door nieuwe

Probleem verhelpen

Probleem	Te controleren mogelijke oorzaak	Oplossing
Geen stroom	Controleer de batterijen	Vervang de oude batterijen door nieuwe
	Controleer of de batterijen correct geplaatst zijn (polariteit)	Batterijen correct plaatsen
Het apparaat pompt niet	Controleer of het slangverbingsstuk correct in het apparaat aangebracht is.	Breng het slangverbingsstuk zacht in de aansluiting aan
	Controleer of het slangverbingsstuk intact is	Vervang het slangverbingsstuk door een nieuw stuk
Err of meting afgebroken	Controleer of uw arm rustig en ontspannen ligt	Zorg voor een rustige en ontspannen positie
	Werd er tijdens de meting gesproken?	Niet tijdens de meting spreken
De manchet wordt niet gevuld met lucht	Controleer of de manchet correct omgelegd is	Bevestig de manchet correct
	Ga na of er een gat in de manchet of de slang zit	Vervang de manchet door een nieuwe manchet



Mocht u de storing niet kunnen verhelpen, dan dient u contact op te nemen met de fabrikant. Probeer niet het apparaat eerst zelf te repareren.

ONDERHOUD EN PLAATSING

- Maak het apparaat schoon met een zachte, droge doek.
- Gebruik geen schuurmiddel of vluchtig schoonmaakmiddel.
- Dompel het apparaat of delen ervan niet onder in water.
- Veeg alle oppervlakken van de bloeddrukmeter en de manchet grondig schoon en vergeet niet ook de binnen- en buitenzijde van de manchet schoon te maken. Zorg dat er hierbij geen vocht in het centrale apparaat komt.
- Voorzichtig met een droge doek afvegen om overtollig vocht dat op de manchet kan achterblijven, te verwijderen. Leg de manchet uitgerold in de woning om de manchet aan de lucht te laten drogen.
- Breng het apparaat niet in direct contact met water of andere vloeistoffen.
- Zet het apparaat uit als het niet wordt gebruikt.
- Verwijder voordat u de **Promed PBM-3.5** voor langere tijd opslaat de batterijen uit het batterijvak. Lekkende batterijen kunnen het apparaat beschadigen.
- Berg het apparaat en het toebehoren op een koele, droge plaats op.
- Stel het apparaat niet bloot aan direct zonlicht en bescherm het tegen vuil en vocht.
- U kunt uw **Promed PBM-3.5** reinigen door het voorzichtig af te vegen met een in een mild sopje bevochtigde doek. U kunt ook gebruik maken van isopropanol of een zeepoplossing. Huishoudelijke was- en reinigingsmiddelen zijn niet geschikt.
- Het apparaat mag niet worden teruggestuurd naar uw dealer of de fabrikant voor keuring en herkalibratie.
- Raadpleeg bij andere problemen uw dealer en breng het apparaat indien nodig terug. Probeer nooit zelf een defect te repareren.

AFVOER

Elektrische gereedschappen, toebehoren en verpakking moeten naar een bedrijf voor milieuvriendelijke recycling gebracht worden.

Alleen voor EU-landen:



Gooi elektrische gereedschappen niet bij het huishoudelijk afval! Volgens de Europese Richtlijn 2012/19/EU betreffende afgedankte elektrische en elektronische apparatuur en hun omzetting in nationaal recht moeten elektrische gereedschappen die niet meer bruikbaar zijn gescheiden worden ingezameld en naar een bedrijf voor milieuvriendelijke recycling gebracht worden.

Binnen de EU duidt dit symbool aan, dat dit product niet via het normale huisvuil mag worden verwijderd. Afgedankte apparaten bevatten kostbare recyclebare materialen, die hergebruikt moeten worden, om het milieu c.q. de gezondheid niet door ongecontroleerde vuilverwijdering schade te berokkenen. Verwijder afgedankte apparaten daarom a.u.b. via een daarvoor bestemd verzamelsysteem of stuur het apparaat voor de verwijdering terug naar de verkooplek. Deze zal het apparaat dan laten verwijderen.

Accu's/ batterijen: Gooi accu's/ batterijen niet bij het huishoudelijk afval, in het vuur of in het water. Accu's/ batterijen moeten ingezameld, gerecycled of op milieuvriendelijke wijze afgedankt worden.

Alleen voor EU-landen: Volgens de Richtlijn 91/157/EEC moeten defecte of opgebruikte accu's/ batterijen gerecycled worden. Niet meer bruikbare accu's/ batterijen kunnen direct afgegeven worden bij: Promed GmbH, Lindenweg 11, D-82490 Farchant.

DE

EN

FR

IT

ES

NL

RU

PL

SE

AR

GARANTIEVOORWAARDEN

It product werd met de grootste zorgvuldigheid vervaardigd en vóór verlaten van de fabriek nauwlettend gecontroleerd. Derhalve verstreken wij op dit product een garantie van 36 maanden vanaf de datum van aankoop. **Promed**-producten beantwoorden aan hun beschrijving en de desbetreffende specificaties; het is uw verantwoordelijkheid, ervoor te zorgen dat de producten die u koopt, voorzien zijn voor het gebruik dat u op het oog hebt.

- Bij aantoonbare materiaal- en/of fabricagefouten die bij beoogd gebruik optreden en tijdens de garantieperiode opgemerkt worden, vervangen wij binnen de garantieperiode kosteloos alle gebrekkige onderdelen van het product, met inbegrip van het aandeel aan loonkosten voor de garantiereparaties.

- **De garantie omvat niet:**

- de normale slijtage van het product
- gebreken die door het transport of de opslag van het product veroorzaakt worden
- gebreken of beschadigingen die door niet beoogd gebruik of gebrekking onderhoud veroorzaakt worden
- schade door toedoen van het niet naleven van de instructies in de bedienings-handleiding
- schade door toedoen van aanpassingen aan het product die niet door **Promed** uitgevoerd werden
- beschadigingen door scherpe voorwerpen, ten gevolge van wringen, verbuigen, vallen, een abnormale botsing of overige handelingen die buiten de adequate controle van **Promed** liggen.
- Slijtageonderdelen (bv. bewegende onderdelen zoals kogellagers, Motoren, motorkoolborstels, enz., afsluitingen) zijn algemeen van de garantie uitgesloten.

- **Een aanspraak op garantie kan niet geldend worden gemaakt indien:**

- het product niet in zijn originele verpakking of een geschikte veilige verpakking wordt teruggestuurd;
- het product door een andere persoon of een onderneming, uitgezonderd **Promed** of een door **Promed** geautoriseerde handelaar, aangepast of gerepareerd werd;
- het product met niet door **Promed** goedgekeurde vervangingsonderdelen gerepareerd werd;
- het serienummer / lotnummer van het product verwijderd, gewist, gewijzigd of onleesbaar gemaakt werd.

- Om hygiënische redenen moeten producten die aan rechtstreeks lichaamscontact of contact met lichaamsvloeistoffen (bv. bloed) blootgesteld zijn, vóór het terugsturen in een extra kunststoffen zak verpakt worden. In deze gevallen moet in het pakket of de begeleidende papieren een speciale verwijzing naar deze omstandigheid worden opgenomen.

- Voor tijdens de garantieperiode gerepareerde componenten of vervangen producten wordt de garantie enkel voor de resterende garantieperiode verstrekt, vooropgesteld dat deze vervanging of reparatie door **Promed** of een door **Promed** geautoriseerde handelaar uitgevoerd werd.

- De garantieperiode begint op de dag van aankoop. Garantieaanspraken moeten binnen de garantieperiode geldend gemaakt worden. Met na het verstrijken van de garantieperiode optredende reclamaties kan geen rekening gehouden worden.

- De garantie treedt in het kader van de onderhavige garantievoorwaarden slechts in werking indien de aankoopdatum middels een aankoopbewijs of iets vergelijkbaars aangetoond wordt.

- Technische en optische wijzigingen, alsmede wijzigingen aan de uitrusting zijn voorbehouden!

- Deze garantie is enkel rechtsgeldig en toepasbaar in het land waarin het product door de eerste koper verworven wordt, vooropgesteld dat het de bedoeling van **Promed** was, dat het product voor verkoop in dit land aangeboden werd. Deze garantie is eveneens in elk land in de Europese Economische Ruimte toepasbaar waarin **Promed** over een geautoriseerde importeur of een verkooppartner beschikt. Naargelang van het desbetreffende land kunnen bijzondere en afwijkende garanties en waarborgen op grond van de telkenmale toepasbare wetgeving aan de orde zijn. Deze rechtsvoorschriften worden door de onderhavige garantiebepalingen noch uitgesloten, noch beperkt. Voor zover door nationaal recht toegestaan, wordt de garantieperiode door een volgende herverkoop, reparatie of vervanging van het product niet verlengd of vernieuwd, noch komt ze anderszins in het gedrang.

- De bepalingen van het VN-koopverdrag worden niet toegepast.

- De wettelijke garantielijplicht van de verkoper blijft door onze garantiebepalingen onaangetast.

- In de grootste mogelijke mate krachtens de toepasbare dwingende wetgeving vormen de onderhavige garantiebepalingen uw enige en uitsluitende rechtsmiddel en gelden zij in stede van alle overige uitdrukkelijke of geïmpliceerde garantiebepalingen. **Promed** is niet aansprakelijk voor ongewone, terloops ontstane, boete- of gevolgschade, met inbegrip van, doch niet beperkt tot, winstderving, genotsderving, inkomstenverlies, kosten voor vervangingsuitrusting of -inrichtingen, verzekeringsaanspraken door derden, eigendomsschennissen die aan het verwerven of gebruik van het product ontspruiten of wegens een garantie-inbreuk, contractbreuk, nalatigheid, productfouten of andere gerechtelijke of wettelijke omstandigheden ontstaan, ook indien **Promed** weet had van de mogelijkheid van dergelijke schade. **Promed** is niet aansprakelijk voor een vertraging bij het doen van een beroep op de garantieverstrekkings.

- Voor eventuele vertaalfouten kan **Promed** niet aansprakelijk gesteld worden.

Voor een vlekkeloze verwerking zijn de volgende opgaven onontbeerlijk:

1. Oorspronkelijk aankoopbewijs/kwantitie of handelaarsstempel met aankoopdatum
2. Vastgesteld gebrek
3. Productomschrijving / type / serie- / batchnummer

НАЧАЛО РАБОТЫ	S. 88
ОБЪЕМ ПОСТАВКИ/КОМПЛЕКТУЮЩИЕ ИЗДЕЛИЯ	S. 89
ОПИСАНИЕ ПРИБОРА	S. 89
ВВЕДЕНИЕ	S. 90/91
ЭКСПЛУАТАЦИЯ ПРИБОРА	S. 91-96
ИНСТРУКЦИИ ПО ТЕХНИКЕ БЕЗОПАСНОСТИ	S. 96/97
УСТРАНЕНИЕ НЕИСПРАВНОСТЕЙ	S. 97/98
УХОД, ОБСЛУЖИВАНИЕ И ХРАНЕНИЕ	S. 99
УТИЛИЗАЦИЯ / ОКОНЧАНИЕ СРОКА СЛУЖБЫ	S. 99
ГАРАНТИЙНОЕ ОБСЛУЖИВАНИЕ	S. 100
УНИФИЦИРОВАННЫЕ СИМВОЛЫ	S. 146/147
ДИРЕКТИВЫ СОВЕТА ЕС	S. 148/149
ТЕХНИЧЕСКИЕ УСЛОВИЯ	S. 150/151
ТРАНСПОРТ/ХРАНЕНИЕ/УСЛОВИЯ ЭКСПЛУАТАЦИИ	S. 152/153
ТИПОВАЯ ТАБЛИЧКА/СЕРТИФИКАЦИОННЫЙ НОМЕР	S. 143
ГАРАНТИЙНЫЙ ТАЛОН	S. 154/155
ПРЕДПРИЯТИЕ-ИЗГОТОВИТЕЛЬ И ДАЛЬНЕЙШАЯ ИНФОРМАЦИЯ	S. 143

DE

EN

FR

IT

ES

NL

RU

PL

SE

AR

НАЧАЛО РАБОТЫ

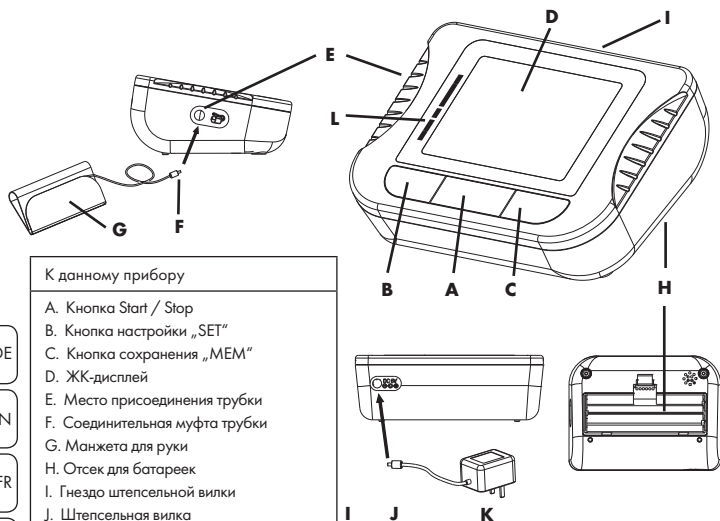

К данному прибору

- A. Кнопка Start / Stop
- B. Кнопка настройки „SET“
- C. Кнопка сохранения „MEM“
- D. ЖК-дисплей
- E. Место присоединения трубки
- F. Соединительная муфта трубки
- G. Манжета для руки
- H. Отсек для батареек
- I. Гнездо штепсельной вилки
- J. Штепсельная вилка
- K. Сетевой адаптер (комплектующее изделие)
- L. Шкала ВОЗ

ЖК-дисплей:

- 1. Указатель даты/времени
- 2. Систолическое кровяное давление
- 3. Диастолическое кровяное давление
- 4. Указатель пульсового удара
- 5. Указатель частоты пульса
- 6. Указатель состояния батареек
- 7. Указатель анализа кровяного давления
- 8. Указатель нерегулярного удара сердца
- 9. Указатель сохранения
- 10. Указатель ячейки памяти
- 11. Указатель пользователя

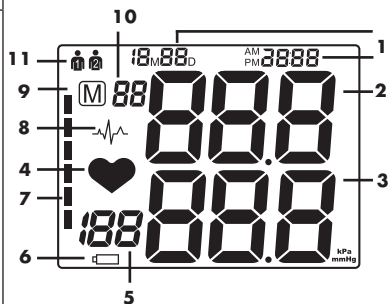

ОБЪЕМ ПОСТАВКИ/КОМПЛЕКТУЮЩИЕ ИЗДЕЛИЯ

В объем поставки Вашего прибора для измерения кровяного давления **Promed PBM-3.5** входит следующее:

- 1x прибор для измерения кровяного давления
- 1x манжета для руки, среднего размера (M) (обхват руки 22-32 см)
- 1x соединительная муфта для трубки
- 4x батарейки 1,5 В AA

Следующие комплектующие изделия или запасные части вы можете приобрести у Promed:

1. Комплектующие изделия:

- манжета для руки, крупного размера (L) (обхват руки 30-42 см), арт. №.: 402091
- сетевой адаптер, арт. №.: 402093

2. Запасные части

- манжета для руки среднего размера (M) (обхват руки 22-32 см) арт. №.: 402092
- соединительная муфта трубки, арт. №.: 402094
- батарейки 1,5 В AA арт. №.: 359993

ОПИСАНИЕ ПРИБОРА

ПОЖАЛУЙСТА, ХРАНИТЕ ДАННОЕ РУКОВОДСТВО ПОЛЬЗОВАТЕЛЯ В НАДЕЖНОМ МЕСТЕ!



Пожалуйста, основательно ознакомьтесь с содержанием руководства пользователя, прежде чем использовать прибор.

Благодарим Вас за покупку прибора для измерения кровяного давления **Promed PBM-3.5**. Вы приобрели высококачественный медицинский продукт для личного контроля за здоровьем. Promed - ведущая компания с десятилетиями опыта в производстве электроприборов для личной гигиены, здоровья и общего благополучия.

Прибор **Promed PBM-3.5** был разработан и произведен в соответствии с Директивами по медицинской технике 93/42/ЕЕС с целью гарантировать качество во время пользования. Прибором можно пользоваться по прочтении инструкции по эксплуатации.

Предприятие-изготовитель ни в коей мере не несёт ответственности за ранения или вред, нанесённый лицам или объектам в результате невыполнения требований руководства по эксплуатации. Мы желаем Вам испытать много удовольствия при использовании Вашего нового прибора **Promed PBM-3.5**.

В дальнейшем хотим поближе ознакомить Вас с прибором **Promed PBM-3.5**. Пожалуйста, основательно ознакомьтесь с содержанием руководства пользователя, прежде чем использовать прибор.

Вы можете получить профессиональный совет там, где Вы приобрели приборы **Promed**, или же войти в контакт с нами, если у Вас есть какие-нибудь вопросы. Мы можем предоставить Вам имя представителя, ответственного за Ваш регион.

Promed GmbH Kosmetische Erzeugnisse (Косметическая продукция)

Lindenweg 11, D-82490 Farchant, Тел.: +49 (0) 8821/9621-0, Факс: +49 (0) 8821/9621-21,
Адрес эл. почты: info@promed.de

Дальнейшую информацию Вы можете найти на главной странице нашего сайта:
www.promed.de

DE

EN

FR

IT

ES

NL

RU

PL

SE

AR

Прибор **Promed PBM-3.5** использует осциллометрический метод измерения кровяного давления и благодаря этому является особо пригодным для личного измерения кровяного давления и наблюдения за ним. При осциллометрическом методе измерения прибор измеряет поток крови в плечевой артерии и преобразовывает его в измеренные значения, отображаемые на дисплее. К тому же, при данном методе измерения не требуется использование стетоскопа. Прибор **Promed PBM-3.5** является автоматическим прибором для измерения систолического и диастолического кровяного давления и пульса. Данный прибор предназначен только для использования взрослыми людьми. Интеллектуальное управление процесса накачивания обеспечивает ограничение неприятного ощущения при ненадлежащем накачивании и сокращает время измерения. Таким образом значительно удлинится и срок службы манжеты. Каждый результат измерения отображается на дисплее и автоматически сохраняется. Для этого в распоряжении имеются 2x90 ячеек памяти. Прибор **Promed PBM-3.5** имеет классификационный индекс кровяного давления Всемирной организации здравоохранения (ВОЗ), с помощью которого возможно более простое толкование измеренных значений. Перед использованием прибора **Promed PBM-3.5** тщательно прочтите руководство по эксплуатации и аккуратно сохраните его.

Что является нерегулярным ударом сердца?

Прибор **Promed PBM-3.5** может, даже при выступлении нерегулярного удара сердца, производить измерение кровяного давления и пульса. Нерегулярным ударом сердца считается удар сердца, отличающийся на как минимум 25 % от среднего значения всех ударов сердца во время измерения кровяного давления. Важно, чтобы во время измерения Вы сидели спокойно и расслабленно и не разговаривали.

⚠️ Указание: Если при измерении Вы часто видите символ нерегулярного удара сердца , рекомендуем Вам, обязательно обратиться к врачу.

Что такое кровяное давление?

Кровяное давление – сила, которую кровоток оказывает на стенки артерий. Систолическое кровяное давление выступает тогда, когда сердце сжимается. Диастолическое кровяное давление выступает при разжатии сердца. Кровяное давление измеряется в миллиметрах ртутного столба (мм рт.ст. / mmHg). Естественное кровяное давление человека выражается в кровяном давлении в спокойном состоянии. Его можно определить измерив кровяное давление утром перед тем, как встать из постели.

Систолическое кровяное давление

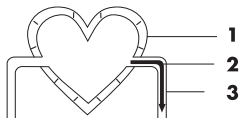

1. Напряжение сердечной мышцы
2. Кровь „выдавливается“ из сердца.
3. Кровяное давление в сосудах повышается
=
Высокое давление

Диастолическое кровяное давление

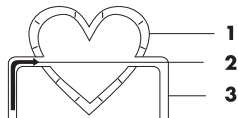

1. Расслабление сердечной мышцы
2. Кровь втекает в сердце.
3. Кровяное давление в сосудах снижается
=
Низкое давление

Что такое гипертония и как можно ее урегулировать?

Гипертония – аномально повышенное артериальное давление, которое, при отсутствии контроля за ним, может привести ко многим проблемам со здоровьем, таким как апоплексический удар и инфаркт миокарда. Гипертония может быть урегулирована с помощью правильного образа жизни, избегания стресса и принятия медикаментов под врачебным надзором. Для предотвращения или удерживания гипертонии под контролем следует соблюдать следующие правила:

- Не курить
- Регулярно заниматься спортом
- Есть меньше соленой и жирной пищи
- Регулярное наблюдение у врача
- Поддерживать правильный вес

Почему следует измерять кровяное давление в домашних условиях?

Посещение больницы или врачебного кабинета может вызвать нервозность и, тем самым, привести к более высокому кровяному давлению. Измеренные значения могут на 25-30 мм рт.ст. превышать значения, измеренные в домашних условиях. Измерение в домашних условиях уменьшает воздействие внешних факторов на процесс измерения кровяного давления и является дополнением к измерениям, проведенным у врача, тем самым показывая более точное, полноценное развитие кровяного давления.

Классификационный индекс кровяного давления ВОЗ

Стандарты для оценки повышенного кровяного давления без принятия во внимание возраста были установлены Всемирной организацией здравоохранения (ВОЗ) согласно следующей таблице.

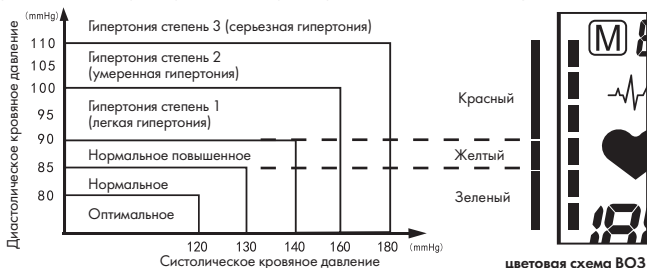

ЭКСПЛУАТАЦИЯ ПРИБОРА

Проверка/смена батареек

Удалите крышку батарейного отсека (Н) и вставьте батарейки. При этом следует следить за правильной полярностью (+/-) при вложении батареек. Если батарейки уже слишком слабы, прибор сообщает об этом при помощи указателя состояния батареек (6) . Когда отображается этот символ, следует обязательно сменить батарейки на новые, так как иначе результат измерения может быть неверным.



Внимание:

1. Выньте батарейки, если прибор не используется на протяжении длительных промежутков времени.
2. Не смешивайте старые батарейки с новыми или различные типы батареек.

3. Предостережение: В случае утечки жидкости из аккумуляторов и попадания этой жидкости на кожу или в глаза немедленно промойте эти места обильным количеством воды.
4. Батарейки следует вставлять только взрослым лицам. Храните батарейки в недоступных для детей местах.
5. Рекомендуется использовать батарейки того же или аналогичного типа.
6. Вы можете так же использовать перезаряжаемые батарейки (аккумуляторные батарейки).
7. Вынимайте разряженные батарейки из прибора.
8. Проводите безопасную утилизацию отработанных батареек согласно инструкциям изготовителя.
9. Просим не использовать батарейки с истекшим сроком годности.

Использование сетевого адаптера

Прибор может быть использован и с применением сетевого адаптера. При этом следует следить за тем, чтобы адаптер был допущен для использования с медицинскими продуктами и соответствовал следующим техническим условиям; выходное напряжение: 6 В пост. тока, выходной ток: 600 ма, круглый штепсель Пульс внутренний, внешний диаметр 5,5 мм, внутренний диаметр 2,1 мм. Допущенный сетевой адаптер Вы в любое время можете приобрести у Promed.

Указание:

При одновременном использовании сетевого адаптера и аккумуляторных батареек, батарейки не заряжаются. Аккумуляторные батарейки следует заряжать в отдельном зарядном устройстве.

Указание:

Если при измерении произойдет нарушение энергоснабжения или засветится указатель состояния батареек (b), следует обязательно повторить измерение.

Присоединение манжеты для руки

Для присоединения манжеты для руки (G) к прибору, вставьте соединительную муфту трубки (F) в место присоединения трубки (E). При этом проследите за тем, чтобы соединительная муфта вставлялась в прибор без применения силы.

Режим настроек

1. Установление используемой единицы измерения

Для определения отображения в мм рт.ст. (mmHg) или килопаскаль (kPa), нажмите кнопку настройки „SET“ (B), после чего будет отображаться следующий указатель. Нажатием на кнопку сохранения „MEM“ (C) Вы можете выбрать между двумя единицами измерения. Повторным нажатием на кнопку настроек „SET“ (B) производится сохранение Вашей настройки – Стандарт = мм рт.ст. (mmHg).

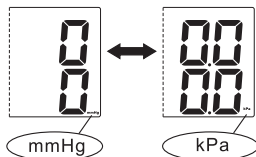

2. Режим настроек пользователя

Затем на дисплее отображается „Пользователь 1“ или „Пользователь 2“. Нажатием кнопки сохранения „MEM“ (C) Вы можете выбрать между „Пользователем 1“ и „Пользователем 2“. Повторным нажатием кнопки настроек „SET“ (B) Ваша настройка сохраняется. Выбор пользователя возможен перед каждым измерением. Для этого 2 раза нажмите кнопку настроек „SET“ (B) и выберите пользователя путем нажатия кнопки сохранения „MEM“ (C). Для того, чтобы покинуть режим настроек и начать измерение, нажмите на кнопку „START/STOP“ (A).



3. Настройка даты и времени

Повторным нажатием кнопки настроек „SET“ (B) Вы сначала можете настроить год. Если на указателе мигает 20XX, нажатием кнопки сохранения „MEM“ (C) Вы можете выбрать год. Нажатием кнопки, число года увеличивается на 1, при этом возможны значения от 2001 до 2099. Повторным нажатием кнопки настроек „SET“ (B) Ваша настройка сохраняется.



Затем Вы можете настроить месяц. На указателе мигает xxMxxD и xx:xx и xxM, нажатием кнопки сохранения „MEM“ (C) Вы можете настроить месяц. Каждым нажатием кнопки, число увеличивается на 1, при этом возможны значения от 1 до 12. Повторным нажатием кнопки настроек „SET“ (B) Ваша настройка сохраняется.

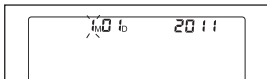

Теперь на указателе мигает xxD. Для настройки дня, нажмите кнопку сохранения „MEM“ (C). Каждым нажатием кнопки, число увеличивается на 1, при этом возможны значения от 00 до 31. Повторным нажатием кнопки настроек „SET“ (B) Ваша настройка сохраняется.

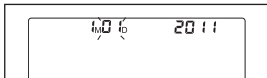

Теперь Вы можете настроить время. На указателе сейчас мигает xxMxxD и xx:xx и xx:, нажатием кнопки сохранения „MEM“ (C) Вы можете сначала настроить час. Каждым нажатием кнопки, число увеличивается на 1, при этом возможны значения от 1 до 23. Повторным нажатием кнопки настроек „SET“ (B) Ваша настройка сохраняется.

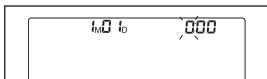

Теперь на указателе мигает :xx. Для настройки минут нажмите кнопку сохранения „MEM“ (C), каждым нажатием кнопки, число увеличивается на 1, при этом возможны значения от 00 до 59. Повторным нажатием кнопки настроек „SET“ (B) Ваша настройка сохраняется.

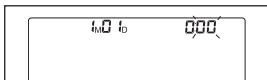

Перед измерением

Перед тем, как Вы начнете измерение кровяного давления, Вам следует в течение 5–10 минут находиться в состоянии полного спокойствия, не есть, не пить алкогольных напитков, не курить, не заниматься спортом и не принимать ванну. Все эти факторы оказывают влияние на результат измерения. Удалите одежду, тесно прилегающую к плечу. Измеряйте кровяное давление всегда на одной и той же руке (как правило на левой). Регулярно проводите измерение в одно и то же время дня, так как кровяное давление изменяется в течение дня.

DE

EN

FR

IT

ES

NL

RU

PL

SE

AR

Факторы, которые могут приводить к неправильному измерению.

Все, что при измерении поддерживает руку, может привести к повышению кровяного давления. Убедитесь в том, что Вы находитесь в удобной позиции и не двигайте руку в течение измерения. При необходимости, Вы можете при измерении поместить подушку под руку. Если плечевая артерия при измерении находится ниже или выше сердца, это приведет к неправильному результату измерения.



Указание:

Используйте только разрешенные производителем, клинически допущенные манжеты!

Расслабленная или неисправная манжета, у которой прорывается воздушный пузырь, вызывает неправильные измеренные значения.

При повторных измерениях, кровь в плечевых артериях скапливается, что может привести к неправильным измеренным значениям.

Последовательные измерения кровяного давления следует повторять после паузы в как минимум 1 минуту.

При этом важно, держать руку вверх, чтобы обеспечить оттекание накопившейся крови.

Надевание манжеты

1. Положите манжету застежкой-липучкой вниз на стол. Вставьте конец манжеты в металлическую петлю, так, чтобы образовалось кольцо. Застежка-липучка теперь должна показывать наружу.
2. Наденьте манжету на левое плечо, так, чтобы трубка показывала вниз (ложилась на предплечье).
3. Наденьте манжету на руку в соответствии с рисунком. Проследите за тем, чтобы нижний край манжеты находился прибл. 2-3 см над локтем, а резиновая трубка манжеты прилегала к внутренней стороне руки.
4. Потяните за свободный конец манжеты и застегните ее застежкой-липучкой.
5. Манжета должна плотно прилегать к Вашему плечу, так, чтобы можно было просунуть 2 пальца между манжетой и рукой. Любую одежду, тесно прилегающую к плечу, следует удалить.
6. Застегните манжету застежкой-липучкой таким образом, чтобы она сидела удобно и не слишком плотно. Положите руку на стол (ладонью вниз), так, чтобы манжета находилась приблизительно на одной высоте с сердцем. Следите за тем, чтобы трубка не была изогнута.

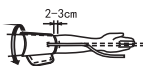

Указание:

Если нет возможности, надеть манжету на левую руку, она может быть надета и на правую руку. Однако, все измерения следует проводить на одной и той же руке.

DE

EN

FR

IT

ES

NL

RU

PL

SE

AR

Измерение

После того, как манжета была расположена правильным образом, Вы можете начать измерение.

1. Нажмите кнопку „START / STOP“ (A) и на дисплее будут отображаться все символы. После того, как замигает указатель 0, Вы услышите 2 коротких сигнальных тона, продолжительностью в 2 секунды. Теперь насос начнет раздувать манжету и растущее давление в манжете будет отображаться на дисплее.



2. После того, как будет достигнуто правильное давление, насос остановится и давление будет постепенно падать. Давление в манжете отображается на дисплее. В том случае, если раздувания не достаточно, насос самостоятельно начинает работу, для того, чтобы дальнейшим накачиванием достичь более высокого давления.

3. Как только прибор сможет измерять сердцебиение, оно будет отображено с помощью указателя пульсового удара (4)  и Вы сможете услышать сигнальный тон для каждого удара сердца.

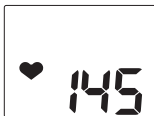

4. Когда измерение закончится, Вы услышите длинный сигнальный тон. Тем временем на дисплее будет отображено систолическое и диастолическое кровяное давление.

5. Измеренные значения Вы можете просмотреть на дисплее до тех пор, пока не выключите прибор. Если в течение 3 минут не произойдет нажатие на какую либо кнопку, прибор автоматически выключается с целью экономии электричества.



Указание:

Если в качестве единицы измерения отображается килопаскаль (kPa), это означает, что Вы выбрали эту настройку. Для того, чтобы получить измеренное значение в мм рт.ст. (mmHg), Вы должны изменить единицу измерения.

Символ  будет отображаться вместе с измеренными значениями, когда во время измерения будет установлен нерегулярный удар сердца.

Прекращение измерения

Если по какой-либо причине (напр. при недомогании) необходимо прервать измерение кровяного давления, это можно сделать в любое время путем нажатия кнопки „START/STOP“ (A). Таким образом давление манжеты моментально сбрасывается и измерение тем самым прерывается

Память для результатов измерения

Данный прибор для измерения кровяного давления автоматически сохраняет по 90 результатов измерения на пользователя. Как только будут существовать более 90 результатов измерения на пользователя, самый первый результат стирается.

DE

EN

FR

IT

ES

NL

RU

PL

SE

AR

Чтение памяти

Если прибор выключен, нажмите на кнопку сохранения „MEM“ (C) и на дисплее появятся последних три средних измеренных значения. Повторным нажатием кнопки сохранения „MEM“ (C) возможно отображение последних измеренных значений. При каждом нажатии, память переходит к более раннему измеренному значению.

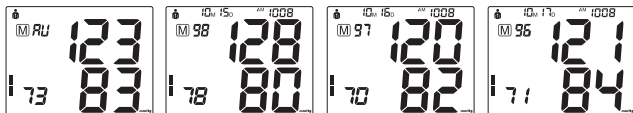

Стирание памяти

Если Вы уверены в том, что хотите стереть все сохраненные измеренные значения выбранного пользователя, нажмите кнопку настроек „SET“ (B) 8 раз, до тех пор, пока на дисплее не появится CL. Прибор выключится. Теперь нажмите кнопку „START/STOP“ (A) и CL мигнет 3 раза, для того, чтобы стереть все сохраненные измеренные значения. Затем нажмите кнопку сохранения „MEM“ (C) и на дисплее будут отображаться M и „по“. Это означает, что в памяти больше не находится измеренных значений.

ИНСТРУКЦИИ ПО ТЕХНИКЕ БЕЗОПАСНОСТИ

Особые предупредительные указания!

- Лицам, страдающим аритмией сердца, диабетом, нарушением кровообращения или аopleксиями, разрешается использование прибора только под надзором врача.
- Свяжитесь с Вашим врачом для специфической информации касательно Вашего кровяного давления, самодиагностика и самолечение на основе результатов измерения могут быть опасны. Обязательно следуйте указаниям Вашего врача.
- Изменения данного прибора не допускаются.
- Не изменяйте ничего на данном приборе без разрешения производителя.
- Если данный прибор был изменен, необходимо проведение соответствующей инспекции и проверки для обеспечения безопасного использования прибора.
- Не пользуйтесь мобильным телефоном вблизи прибора. Это может привести к выходу прибора из строя.
- Пожалуйста, избегайте излучающих поверхностей для предотвращения неправильного результата измерения.
- Ни в коем случае не обертывайте шею трубкой для манжеты, это может привести к удушью.
- Используйте только допущенные манжеты, так как иначе правильная функция прибора не может быть гарантирована.

До первого использования прибора обратите внимание на следующее:

- Прибор предназначен исключительно для бытового использования.
- Необходимо строгое наблюдение, если устройство используется в присутствии детей.
- Никогда не помещайте прибор в мокрую или влажную среду.
- Не используйте прибор под водой, как, например, под душем.
- Строго избегайте прямых контактов прибора с огнем, газом или кислородом или с горячими объектами, такими, как нагревательная плита.

ИНСТРУКЦИИ ПО ТЕХНИКЕ БЕЗОПАСНОСТИ

- Примите все возможные меры предосторожности во избежание падения прибора или его повреждения любым другим способом.
- Если тем не менее возникли проблемы с прибором, немедленно сдайте его в ремонт.
- Не смазывайте и не мойте прибор.



Осторожно!

- Избегайте прямых контактов прибора с водой или другой жидкостью.
- Не разрешается использовать прибор за пределами жилых помещений.
- Никогда не касайтесь прибора мокрыми руками.
- Не храните прибор около раковины или ванны, поскольку существует опасность того, что прибор может упасть или быть затянутым в раковину или ванну.



Предостережение!

- Никогда не оставляйте прибор без присмотра в присутствии детей или не имеющих опыта в обращении с прибором лиц.
- Следите за тем, чтобы с прибором не играли дети.
- Используйте прибор исключительно в целях, описанных в данном руководстве пользователя.
- Этот прибор не предназначен для использования лицами (включая детей) с ограниченными физическими, сенсорными или интеллектуальными способностями или лицами, не имеющими соответствующего опыта и/или достаточных знаний. За исключением случаев, когда указанные лица находятся под надзором ответственного за их безопасность лица или получили от него инструкции по использованию прибора.
- Не используйте прибор под одеялом или под подушкой, поскольку чрезмерная жара может привести к пожару, ранению или электротравме.
- Не разрешается использовать прибор за пределами жилых помещений.
- Никогда не позволяйте детям играть с упаковочным материалом, поскольку существует риск удушья.
- Никогда не используйте старые и новые батарейки вперемешку.
- Никогда не кладите тяжелые предметы на прибор.
- Не производите сильных изгибов в трубке..

УСТРАНЕНИЕ НЕИСПРАВНОСТЕЙ

Указатель дефекта

Следующие символы будут отображаться на дисплее, если измерение не происходит правильным образом.

СИМВОЛ	Причина	КОРРЕКТУРА
E-1	Слишком слабый сигнал или неожиданный перепад давления	Наденьте манжету правильным образом
		Снова проведите правильное измерение
E-2	Сильные внешние помехи	Удалите возможные источники излучения или мобильные телефоны
		Ведите себя спокойно и не разговаривайте во время измерения

DE

EN

FR

IT

ES

NL

RU

PL

SE

AR

УСТРАНЕНИЕ НЕИСПРАВНОСТЕЙ

E-3	Возможно, возникают дефекты во время надувания.	Наденьте манжету правильным образом
		Проверьте, правильно ли вставлена соединительная муфта трубки в прибор
		Проверьте нет ли в трубке или манжете отверстий
E-5	Аномальное кровяное давление	Расслабьтесь в течение как минимум 30 минут и проведите измерение снова. Если данные результаты измерения выступают повторно, немедленно свяжитесь с врачом.
	Батарейки сели	Смените старые батарейки на новые

Устранение проблемы

Проблема	Подлежащая проверке возможная причина	Решение
Нет тока	Проверьте батарейки	Замените их на новые
	Проверьте, правильно ли вставлены батарейки (полярность)	Вставьте батарейки правильно
Прибор не накачивает	Проверьте, правильно ли вставлена соединительная муфта трубки в прибор	Бережно вставьте соединительную муфту трубки в присоединение
	Проверьте, не имеет ли соединительная муфта трубки повреждений	Замените новой соединительной муфтой
Ошибка или прекращение измерения	Проверьте, находится ли рука в спокойном и расслабленном положении	Обеспечьте спокойное и расслабленное положение
	Разговаривал ли человек во время измерения?	Не разговаривайте в течение измерения
Манжета не наполняется воздухом	Проверьте, правильно ли прилегает к руке манжета	Застегните манжету правильным образом
	Проверьте, есть ли отверстия в манжете и трубке	Смените манжету на новую

 Если неисправность невозможно устранить, обратитесь к производителю перед тем, как попытаться отремонтировать прибор самостоятельно.

- Очищайте прибор мягкой сухой тканью.
- Не используйте абразивных или летучих чистящих средств.
- Не помещайте прибор или его части в воду.
- Тщательно протрите все поверхности прибора и манжеты и проследите за тем, чтобы очищенная была как внешняя так и внутренняя сторона манжеты. При этом осторожно проследите за тем,

чтобы на основной прибор не попадала влага.

- Осторожно протрите прибор сухой тканью, для того, чтобы удалить чрезмерную влагу, которая может остаться на манжете. Разложите манжету внутри помещения в развернутом состоянии, чтобы она могла высохнуть на воздухе.
- Избегайте прямых контактов прибора с водой или другой жидкостью.
- Выключайте прибор, если Вы его не используете.
- Если Вы хотите поместить **Promed PBM-3.5** на хранение на длительный промежуток времени, выньте батарейки из аккумуляторного отсека. В случае утечки жидкости из аккумуляторов прибор может быть поврежден.
- Храните прибор или его принадлежности в сухом и прохладном месте.
- Избегайте попадания на прибор прямых солнечных лучей и оберегайте его от грязи и влажности.
- Вы можете очищать прибор **Promed PBM-3.5**, тщательно протирая его тканью, увлажненной слабым раствором мыльной воды. Вы можете также использовать изопропиловый спирт или мыльный щёлок (раствор). Домашние моющие средства и материалы для очистки для этих целей не подходят.
- Прибор не нужно возвращать Вашему агенту по продаже или изготовителю для проведения осмотра и повторной проверки.
- Если Вы испытываете другие проблемы, проконсультируйтесь со своим торговым представителем, вернув прибор в случае необходимости. Ни в коем случае не пытайтесь самостоятельно устранить недостатки.

УТИЛИЗАЦИЯ / ОКОНЧАНИЕ СРОКА СЛУЖБЫ

Электроинструменты, их комплектующие и упаковка должны быть утилизированы не загрязняющим окружающую среду способом.

Только для стран ЕС:



Не выбрасывайте электроприборы в контейнеры с домашним мусором! Согласно директивам 2012/19/EU об электро-и электронных приборах и претворению их в национальное право не годные более к употреблению электроприборы должны быть утилизированы отдельно и не загрязняющим окружающую среду способом.

В пределах ЕС этот символ указывает на то, что изделие нельзя выбрасывать вместе с домашним мусором. Старые приборы содержат ценные материалы, пригодные для вторичной переработки, которые следует подвергнуть повторному использованию таким образом, чтобы не загрязнять окружающую среду или не наносить ущерба человеческому здоровью непроверенной утилизацией. Поэтому сдавайте старые приборы на вторичную переработку в подходящих для этого сборных пунктах или отправляйте прибор с целью утилизации отходов в торговый пункт, в котором Вы купили прибор. Прибор будет отдан в утилизацию этим пунктом.

Аккумуляторы / батарейки:

Не выбрасывайте батарейки/ аккумуляторы в контейнеры с домашним мусором, в огонь или в воду. Аккумуляторы / батарейки должны собираться, подвергаться утилизации и уничтожаться не загрязняющим окружающую среду способом.

Только для стран ЕС:

Согласно директиве 91/157/ЕЕС испорченные или израсходованные аккумуляторы /батарейки должны подвергаться утилизации. Непригодные к эксплуатации аккумуляторы / аккумуляторные батарейки могут быть отданы непосредственно / напрямую фирме:

Promed GmbH по адресу Lindenweg 11, D-82490 Farchant.

DE

EN

FR

IT

ES

NL

RU

PL

SE

AR

УСЛОВИЯ ГАРАНТИИ

Этот продукт был изготовлен со всей тщательностью, и прежде чем покинуть завод прошел тщательную проверку. Поэтому на этот продукт мы предоставляем гарантию сроком на 36 месяцев с момента покупки. Продукты компании **Promed** отвечают их описаниям и соответствующим спецификациям; на Вас лежит ответственность установить, соответствуют ли продукты, которые Вы приобретаете, предусмотренной Вами цели использования.

- В случае наличия доказуемых дефектов материала и/или заводских дефектов, которые возникают во время применения продукта в соответствии с инструкцией, и которые обнаруживаются во время действия гарантии, мы в течение гарантийного срока безвозмездно осуществляем замену всех неисправных деталей продукта, включая возмещение доли расходов на заработную плату за гарантийный ремонт.

Гарантия не распространяется на:

- нормальный износ продукта,
- недостатки, которые возникают в результате транспортировки или хранения продукта,
- дефекты или повреждения, которые возникают из-за ненадлежащего использования или недостаточного технического обслуживания,
- повреждения по причине несоблюдения указаний инструкции по эксплуатации,
- повреждения по причине внесения изменений в продукт, которые были выполнены не компанией **Promed**.
- повреждения острыми предметами, в результате кручения, сжатия, падения, необычного толчка или иных действий, которые происходят вне разумного контроля со стороны компании **Promed**.
- быстроизнашивающиеся детали (например, подвижные части, такие как шариковые подшипники и т. д., застёжки) в принципе не охватываются гарантией.

Гарантийное требование не рассматривается, если:

- продукт возвращается не в своей оригинальной упаковке или не в соответствующей безопасной упаковке,
- он был изменен другим лицом или предприятием, за исключением компании **Promed** или продавца, авторизованного компанией **Promed**,
- ремонт продукта был произведен с использованием запасных частей, не разрешенных компанией **Promed**; удален, Двигатели, угольные шетки двигателя, стерт, изменен или сделан неразборчивым серийный номер / номер партии продукта.
- На основании санитарных норм продукты, которые подвергались прямому контакту с телом или контакту с биологическими жидкостями (например, кровь), перед отровкой должны быть упакованы в специальный пластиковый пакет. В этих случаях в пакете или в сопроводительных документах должна находиться специальная пометка с указанием на этот факт.
- Для компонентов, дефекты которых были устранены во время гарантийного срока, или для замененных продуктов гарантия предоставляется только на оставшееся время первоначального гарантийного срока; при условии, что эта замена или этот ремонт были проведены компанией **Promed** или продавцом, авторизованным компанией **Promed**.
- Гарантийный срок начинается со дня покупки. Гарантийные требования должны подаваться в течение гарантийного времени. Рекламации, возникающие по истечению гарантийного срока, не могут приниматься во внимание.
- Гарантия вступает в силу в рамках этих гарантийных условий лишь тогда, когда дата покупки подтверждается документом о совершении покупки или чем-то подобным.
- Сохраняем за собой право на технические или визуальные изменения, а также изменения комплектации!
- Эта гарантия имеет законную силу и применяется только в той стране, где продукт был приобретен первым покупателем, при условии, что намерением компании **Promed** являлось выставление продукта на продажу в этой стране. Эта гарантия равным образом применяется в любой стране Европейского экономического пространства, в котором компания **Promed** имеет авторизованного импортера или партнера по сбыту. В зависимости от соответствующей страны могут предоставляться особые или отличающиеся гарантии и обеспечения согласно соответственно применяемому законодательству. Эти предписания закона не исключаются и не ограничиваются этими гарантийными условиями. В случае если национальное право допускает, гарантийный срок не продлевается, возобновляется и не изменяется иным образом в результате последующей перепродажи, ремонта или замены продукта.
- Положения Конвенции ООН о праве купли-продажи не находят применения.
- Наши гарантийные условия не затрагивают законную обязанность предоставления гарантии продавцом.
- Эти гарантийные условия представляют собой Ваше единственное и исключительное правовое средство в максимальном объеме вследствие применяемого императивного законодательства и действуют вместо всех иных четких или конклюдентных гарантийных условий. Компания **Promed** не несет ответственности за нетипичный, случайно возникший штрафной или косвенный ущерб, включая, но не ограничиваясь, упущенную выгоду, потери в результате износа, уменьшение налоговых поступлений, расходы на запасные принадлежности или оборудование, страховые требования третьего лица, нарушение прав собственности, которые возникают в силу приобретения или применения продукта, или из-за нарушения гарантий, нарушения договора, халатности, дефектов продукта или других правовых или законодательных обстоятельств, даже если компания **Promed** знала о возможности возникновения такого ущерба. Компания **Promed** не несет ответственности за задержку гарантийного ремонта.
- За возможные ошибки в переводе компания **Promed** ответственность не несет.

Для скорейшей обработки гарантийного случая необходимы следующие данные:

1. Оригинал документа, подтверждающего покупку, / квитанция или штамп продавца с указанием даты покупки.
2. Установленные недостатки
3. Обозначение продукта / тип / серийный номер / номер партии

SPIS TREŚCI

JAK ZACZAĆ	S. 102
ZAKRES DOSTAWY/AKCESORIA	S. 103
OPIS URZĄDZENIA	S. 103
WPROWADZENIE	S. 104/405
UŻYTKOWANIE URZĄDZENIA	S. 105-110
INSTRUKCJA BEZPIECZEŃSTWA	S. 110/111
WYKRYWANIE I USUWANIE USTEREK	S. 111/112
JAK OBCHODZIĆ SIĘ, KONSERWOWAĆ I PRZECHOWYWAĆ URZĄDZENIE	S. 113
LIKwidACJA URZĄDZENIA	S. 113/114
GWARANCJA I USŁUGI SERWISOWE	S. 114
SYMBOLE ZNORMALIZOWANE	S. 146/147
DYREKTYWY UE	S. 148/149
WARUNKI TECHNICZNE	S. 150/151
WARUNKI UŻYTKOWANIA/TRANSPORTU/ SKŁADOWANIA	S. 152/153
TABLICZKA ZNAMIONOWA/NUMER CERTYFIKATU	S. 143
KARTA GWARANCYJNA	S. 154/155
PRODUCENT + DALSZE INFORMACJE	S. 143

DE

EN

FR

IT

ES

NL

RU

PL

SE

AR

JAK ZACZAĆ

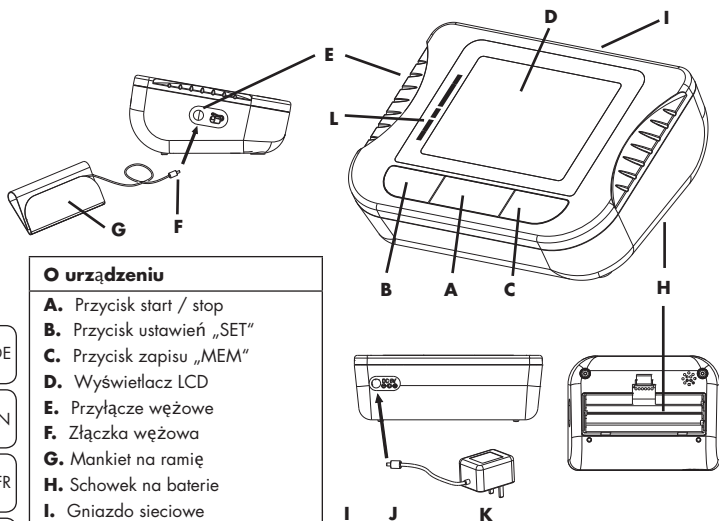

O urządzeniu

- A.** Przycisk start / stop
- B.** Przycisk ustawień „SET”
- C.** Przycisk zapisu „MEM”
- D.** Wyświetlacz LCD
- E.** Przyłącze węzowe
- F.** Złączka węzowa
- G.** Mankiet na ramię
- H.** Schowek na baterie
- I.** Gniazdo sieciowe
- J.** Wtyczka sieciowa
- K.** Adapter sieciowy (akcesoria)
- L.** Skala WHO

Wyświetlacz LCD:

- 1.** Wskaźnik daty i godziny
- 2.** Ciśnienie skurczowe
- 3.** Ciśnienie rozkurczowe
- 4.** Wskaźnik tętna
- 5.** Wskaźnik częstotliwości tętna
- 6.** Wskaźnik stanu baterii
- 7.** Wskaźnik analizy ciśnienia
- 8.** Wskaźnik nieregularnego rytmu serca
- 9.** Symbol zapisu
- 10.** Wskaźnik miejsc w pamięci
- 11.** Wskaźnik użytkownika

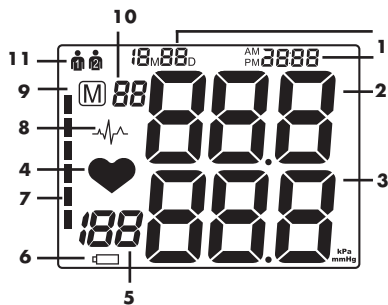

ZAKRES DOSTAWY/AKCESORIA

W zakresie dostawy ciśnieniomierza **Promed PBM-3.5** zawarte są:

- 1 x ciśnieniomierz
- 1 x mankiet na ramię w rozmiarze M (obwód ramienia 22-32 cm)
- 1 x złączka węzowa
- 4x baterie 1,5 V AA

Można nabyć następujące akcesoria wzgl. części zamienne Promed:

1. Akcesoria:

- mankiet na ramię w rozmiarze L (obwód ramienia 30-42 cm) nr art.: 402091
- Adapter sieciowy nr art.: 402093

2. Części zamienne

- mankiet na ramię w rozmiarze M (obwód ramienia 22-32 cm) nr art.: 402092
- Złączka węzowa nr art.: 402094
- Baterie 1,5 V AA nr art.: 359993

OPIS URZĄDZENIA

Proszę przechowywać tę instrukcję w bezpiecznym miejscu!



Proszę dokładnie przeczytać podręcznik użytkownika przed pierwszym użyciem urządzenia. Dziękujemy za zakup ciśnieniomierza **Promed PBM-3.5**. Nabyli Państwo wysokiej jakości produkt medyczny do osobistej kontroli zdrowia.

Promed to wiodąca firma posiadająca kilkudziesięcioletnie doświadczenie w obszarze higieny osobistej, zdrowia i wellness.

Urządzenie **Promed PBM-3.5** zostało zaprojektowane i wyprodukowane w zgodności z Dyrektywą 93/42/EEC dotyczącą wyrobów medycznych, żeby zagwarantować wysoką jakość podczas użytkowania. Urządzenie można stosować po uprzednim przeczytaniu mniejszej instrukcji użytkownika. My, jako producent, nie możemy być winieni w jakikolwiek sposób za obrażenia lub szkody, jakich doznały osoby lub ich mienie, wynikające z nieprzestrzegania niniejszej instrukcji użytkownika. Życzymy dużo zadowolenia z nowego **Promed PBM-3.5**.

Dalej pragniemy zapoznać Państwa z ciśnieniomierzem **Promed PBM-3.5**. Prosimy o dokładne przeczytanie instrukcji użytkownika przed pierwszym zastosowaniem tego urządzenia.

Profesjonalną poradę można uzyskać wszędzie tam, gdzie sprzedawane są produkty **Promed**. W razie jakichkolwiek pytań można też skontaktować się z nami. Możemy podać nazwę przedstawiciela odpowiedzialnego za lokalny rynek.

Promed GmbH Kosmetische Erzeugnisse

Lindenweg 11, D-82490 Farchant, Tel: +49 (0) 8821/9621-0, Faks: +49 (0) 8821/9621-21,
E-Mail: info@promed.de

Dalsze informacje znajdują się na naszej stronie firmowej: www.promed.de

DE

EN

FR

IT

ES

NL

RU

PL

SE

AR

Ciśnieniomierz **Promed PBM-3.5** wykorzystuje metodę oscylometryczną pomiaru ciśnienia, dzięki czemu nadaje się w szczególności do osobistego pomiaru i kontroli ciśnienia. Przy pomocy oscylometrycznej metody pomiaru urządzenie mierzy krążenie krwi w tętnicy ramiennej i zamienia w wartości zmierzone do odczytu. Ponadto w przypadku tej metody nie jest potrzebny stetoskop. **Promed PBM-3.5** jest ciśnieniomierzem automatycznym do pomiaru ciśnienia skurczowego, rozkurczowego i tętna. Urządzenie to przeznaczone jest wyłącznie do użytku przez osoby dorosłe. Inteligentne sterowanie pompowania zapewnia redukcję nieprzyjemnego uczucia podczas nieprawidłowego pompowania i skraca czas pomiaru. Tym samym znacznie wydłuża się okres użytkowania mankietu na ramię. Wynik każdego pomiaru wyświetla się na ekranie i zostaje automatycznie zapisany. W tym celu w pamięci dostępnych jest 2x90 miejsc. **Promed PBM-3.5** dysponuje wskaźnikiem klasyfikacji wyniku pomiaru ciśnienia wg WHO (Światowa Organizacja Zdrowia), za pomocą którego można łatwiej zinterpretować wyniki pomiaru. Proszę przed użyciem ciśnieniomierza **Promed PBM-3.5** starannie przeczytać instrukcję obsługi i bezwzględnie ją zachować.

Czym jest nieregularny rytm serca?

Ciśnieniomierz **Promed PBM-3.5** może dokonać pomiaru ciśnienia i tętna, nawet gdy występuje nieregularny rytm serca. Nieregularny rytm serca definiuje się jako rytm serca, który różni się o co najmniej 25 % od średniej wszystkich uderzeń serca podczas pomiaru ciśnienia. Ważne jest, aby podczas pomiaru spokojnie siedzieć, być odprężonym i nie rozmawiać.

Wskazówka: Jeśli często podczas pomiaru pojawia się symbol nieregularnego rytmu serca , zalecamy bezwzględnie zgłosić się do lekarza.

Czym jest ciśnienie tętnicze?

Ciśnienie tętnicze to siła wywierana przez krew na ścianki tętnic. Ciśnienie skurczowe występuje w momencie skurczu serca. Ciśnienie rozkurczowe występuje podczas rozkurczu serca. Ciśnienie tętnicze mierzy się w milimetrach słupa rtęci (mmHg). Naturalne ciśnienie tętnicze człowieka odzwierciedla ciśnienie w spoczynku. Bada się je, mierząc ciśnienie rano przed wyjściem z łóżka.

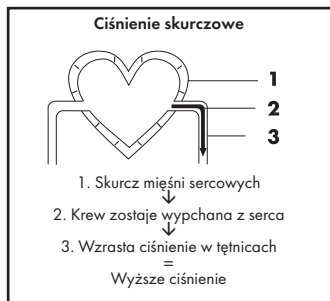

WPROWADZENIE

Czym jest nadciśnienie tętnicze i jak można je regulować?

Nadciśnienie tętnicze to nieprawidłowe, zbyt wysokie ciśnienie tętnicze, które, jeśli nie jest kontrolowane, może wywołać wiele problemów zdrowotnych, takie jak udar i zawał serca. Nadciśnienie tętnicze można regulować swoim stylem życia, unikaniem stresu i za pomocą leków pod nadzorem lekarza. Aby zapobiec nadciśnieniu tętniczemu lub je kontrolować, należy przestrzegać następujących zasad:

- Nie palić
- Systematycznie uprawiać sport
- Jeść mniej soli i tłuszczu
- Regularnie chodzić do lekarza
- Utrzymywać prawidłową wagę ciała

Dlaczego należy mierzyć ciśnienie tętnicze w domu?

Wizyta w klinice lub gabinecie lekarskim może wywoływać nerwowość i tym samym podwyższone ciśnienie tętnicze. Zmierzone wartości mogą być o 25 do 30 mmHg wyższe od wartości zmierzonych w domu. Pomiar w domu redukuje wpływ czynników zewnętrznych na pomiar ciśnienia tętniczego i uzupełnia w ten sposób pomiary u lekarza oraz ukazuje dokładny, całkowity przebieg ciśnienia tętniczego.

Wskaźnik klasyfikacji wyniku pomiaru ciśnienia wg WHO

Światowa Organizacja Zdrowia (WHO) określiła standardy oceny wysokiego ciśnienia tętniczego nieuwzględniające wieku, zgodnie z poniższą tabelą.

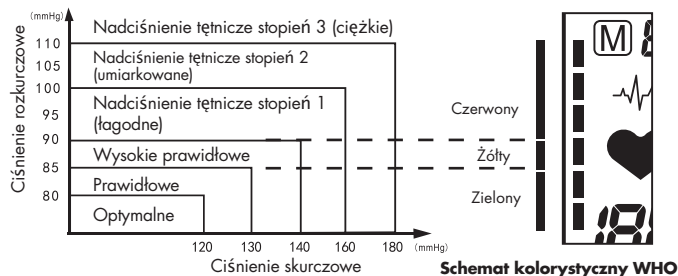

UŻYTKOWANIE URZĄDZENIA

Kontrola/wymiana baterii

Należy zdjąć pokrywę schowka na baterie (**H**) i włożyć baterie. Należy przy tym uwzględnić, aby włożyć baterie zgodnie z biegunowością (+/-). Jeśli baterie są za słabe, wyświetla się to na wskaźniku stanu baterii (6) . Kiedy pojawi się odpowiedni symbol, należy bezwzględnie wymienić baterie, ponieważ w przeciwnym wypadku wynik pomiaru będzie zafalszowany.



Ostrzeżenie:

1. Wyjmuj baterie, jeśli urządzenie nie jest używane przez dłuższe okresy czasu.
2. Nie mieszaj starych baterii z nowymi, ani różnych typów baterii.

UŻYTKOWANIE URZĄDZENIA

3. Ostrzeżenie: jeśli baterie przeciekają i dojdzie do ich kontaktu ze skórą lub oczami, natychmiast przejmij je obficie w dużej ilości wody.
4. Baterie muszą być obsługiwane przez osoby dorosłe. Trzymaj baterie poza zasięgiem dzieci.
5. Zaleca się stosowanie jedynie baterie tego samego lub równorzędnego typu.
6. Można stosować także baterie do ponownego ładowania (akumulatory).
7. Usuń wyczerpane baterie z urządzenia.
8. Zlikwiduj baterie w bezpieczny sposób, zgodnie z instrukcją producenta baterii.
9. Nie stosować baterii po upływie daty ważności.

Użytkowanie adaptera sieciowego

Urządzenie można również zasilac za pomocą adaptera sieciowego. Należy przy tym zwrócić uwagę, czy adapter dopuszczony jest do użytkowania z wyrobami medycznymi i spełnia następujące wymagania techniczne; napięcie wyjściowe: 6 VDC, prąd wyjściowy: 600 mA, wykł prądu stałego: plus wewnątrz, średnica zewnętrzna 5,5 mm, średnica wewnętrzna 2,1 mm. Istnieje możliwość nabycia dopuszczonego adaptera sieciowego w Promed.



Wskazówka:

Podczas jednoczesnego stosowania adaptera sieciowego i akumulatorów akumulatory nie są ładowane. Akumulatory trzeba zawsze ładować za pomocą osobnej ładowarki.



Wskazówka:

Jeśli podczas pomiaru dojdzie do przerwania zasilania prądem lub wyświetlenia wskaźnika stanu baterii (6), należy bezwzględnie powtórzyć pomiar.

Przyłączanie mankietu na ramię

Aby przyłączyć mankiety na ramię (G) do urządzenia, należy włożyć złączkę węzową (F) do przyłącza węzowego (E). Należy przy tym zwrócić uwagę na to, aby nie wsadzać złączki na siłę do urządzenia.

Tryb ustawień

1. Ustawienie stosowanej jednostki miary

Aby ustalić, czy wynik ma się wyświetlać w mmHg czy kPa, należy nacisnąć przycisk ustawień „SET” (B), a pojawi się następujący wskaźnik. Poprzez naciśnięcie przycisku zapisu „MEM” (C) można zmienić jednostkę. Poprzez ponowne naciśnięcie przycisk ustawień „SET” (B) ustawienie zostaje zapisane – Domyślnie = mmHg.

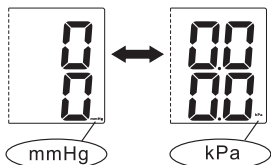

2. Tryb ustawień użytkownika

Następnie na ekranie wyświetli się „Użytkownik 1” lub „Użytkownik 2”. Poprzez naciśnięcie przycisku zapisu „MEM” (C) można wybrać „Użytkownika 1” lub „Użytkownika 2”. Poprzez ponowne naciśnięcie przycisku ustawień „SET” (B) ustawienie zostaje zapisane. Zmiana użytkownika możliwa jest przed każdym pomiarem. W tym celu należy 2x nacisnąć przycisk ustawień „Set” (B) i naciskając przycisk zapisu A, „Menu” wybrać użytkownika. Aby opuścić tryb ustawień i rozpocząć pomiar, należy teraz nacisnąć przycisk START/STOP (A).



UŻYTKOWANIE URZĄDZENIA

3. Ustawianie daty i godziny

Poprzez ponowne naciśnięcie przycisku ustawień „SET” **(B)** można najpierw ustawić rok. Kiedy na wyświetlaczu miga 20XX, można ustawić rok, naciskając przycisku zapisu „MEM” **(C)**. Każde naciśnięcie przycisku powoduje podwyższenie liczby roku o 1, możliwe są wartości od 2001 do 2099. Poprzez ponowne naciśnięcie przycisku ustawień „SET” **(B)** ustawienie zostaje zapisane.

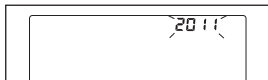

Następnie można ustawić miesiąc. Na wyświetlaczu pojawia się teraz xxMxxD i xx:xx, a miga xxM, można ustawić miesiąc, naciskając przycisk zapisu „MEM” **(C)**. Każde naciśnięcie przycisku powoduje podwyższenie wartości o 1, możliwe są wartości od 1 do 12. Poprzez ponowne naciśnięcie przycisku ustawień „SET” **(B)** ustawienie zostaje zapisane.

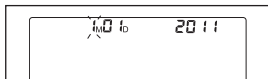

Teraz na wyświetlaczu miga xxD. Aby ustawić dzień, należy nacisnąć przycisk zapisu „MEM” **(C)**. Każde naciśnięcie przycisku powoduje podwyższenie wartości o 1, możliwe są wartości od 00 do 31. Poprzez ponowne naciśnięcie przycisku ustawień „SET” **(B)** ustawienie zostaje zapisane.

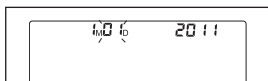

Następnie można ustawić godzinę. Na wyświetlaczu pojawia się teraz xxMxxD i xx:xx, a miga xx, najpierw można ustawić godzinę, naciskając przycisk zapisu „MEM” **(C)**. Każde naciśnięcie przycisku powoduje podwyższenie wartości o 1, możliwe są wartości od 1 do 23. Poprzez ponowne naciśnięcie przycisku ustawień „SET” **(B)** ustawienie zostaje zapisane.

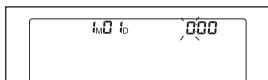

Teraz na wyświetlaczu miga:xx. Aby ustawić minuty, należy nacisnąć przycisk zapisu „MEM” **(C)**. Każde naciśnięcie przycisku powoduje podwyższenie wartości o 1, możliwe są wartości od 00 do 59. Poprzez ponowne naciśnięcie przycisku ustawień „SET” **(B)** ustawienie zostaje zapisane.

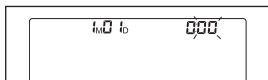

Przed pomiarem

Przed pomiarem ciśnienia tętniczego należy przez 5 - 10 minut zachować absolutny spokój, nie jeść, nie pić alkoholu, nie palić, nie uprawiać sportu ani nie kapać się. Wszystkie te czynniki wpływają na wynik pomiaru. Należy zdjąć części ubioru, które ciasno przylegają do ręki. Pomiaru należy zawsze dokonywać na tym samym ramieniu (zwykle lewym). Pomiaru należy dokonywać regularnie o tej samej porze dnia, ponieważ ciśnienie tętnicze w ciągu dnia się zmienia.

DE

EN

FR

IT

ES

NL

RU

PL

SE

AR

UŻYTKOWANIE URZĄDZENIA

Czynniki potencjalnie wywołujące błędne pomiary

Wszystko, co podpira rękę podczas pomiaru może podwyższyć ciśnienie tętnicze. Należy zadbać o wygodną pozycję i nie poruszać ręką podczas pomiaru. W razie potrzeby można podłożyć coś miękkiego pod rękę, na której dokonywany jest pomiar. Jeśli tętnica ramienna przebiega niżej lub wyżej niż serce, wywoła to nieprawidłowy wynik pomiaru.



Wskazówka:

Należy stosować wyłącznie mankiety dozwolone przez producenta, dopuszczone klinicznie. Luźny bądź uszkodzony mankiety, którego pęcherz leży na wierzchu, powoduje nieprawidłowe wyniki pomiaru.

W przypadku powtarzania pomiarów krew się zbiera w tętnicach ramiennych i może wywołać nieprawidłowe wyniki pomiaru.

Ponowne pomiary ciśnienia należy wykonać najwcześniej po 1 minucie przerwy.

Ważne jest, aby utrzymać ramię w górze i zadbać o to, by zebrana krew mogła odpłynąć.

Zakładanie mankieta

1. Należy położyć mankiety płasko na stole, rzepem do dołu. Przełożyć koniec mankieta przez metalową pętlę, aby powstał okrąg. Rzep będzie teraz na wierzchu.
2. Należy nasunąć mankiety na lewe ramię, tak, aby wąż leżał w kierunku przedramienia.
3. Należy nałożyć mankiety na ramię, tak jak przedstawiono na rysunku. Dolny brzeg mankieta powinien znajdować się ok. 2 - 3 cm nad łokciem, a gumowy wąż mankieta po wewnętrznej stronie ręki.
4. Należy pociągnąć za wolny koniec mankieta i zamknąć mankiety na rzep.
5. Mankiety powinny ciasno przylegać do ramienia, tak, aby między mankieta a ramieniem zmieściły się 2 palce. Należy zdjąć wszystkie części ubioru ciasno przylegające do ręki.
6. Należy tak zabezpieczyć mankiety rzepem, aby wygodnie przylegał i nie był zbyt ciasny. Należy położyć rękę na stole (powierzchnia dłoni na wierzchu), tak, aby mankiety znajdowały się na tej samej wysokości, co serce. Należy zwrócić uwagę na to, aby wąż nie był zgięty.

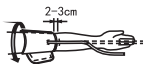

Wskazówka:

Jeśli nie jest możliwe, aby założyć mankiety na lewą rękę, można go również zamieścić na prawej ręce. Mimo to wszystkich pomiarów należy dokonywać na tej samej ręce.

DE

EN

FR

IT

ES

NL

RU

PL

SE

AR

UŻYTKOWANIE URZĄDZENIA

Pomiar

Po prawidłowym założeniu mankietu można rozpocząć pomiar.

1. Należy nacisnąć przycisk START / STOP **(A)**, a na wyświetlaczu pojawiają się wszystkie symbole. Na wyświetlaczu miga 0, następnie przez 2 sekundy słychać 2 krótkie sygnały. Teraz pompa nadmucha mankiety, a rosnące ciśnienie ukazane jest na wyświetlaczu.
2. Po osiągnięciu odpowiedniego ciśnienia pompa się zatrzymuje, a ciśnienie stopniowo spada. Na wskaźniku pojawia się ciśnienie mankiety. W razie, gdy nie nastąpi dostateczne nadmuchiwanie mankiety, pompa samodzielnie się uruchamia, aby poprzez dalsze pompowanie osiągnąć wyższe ciśnienie.
3. Kiedy urządzenie może już zmierzyć tętno, wyświetla się ono we wskaźniku tętna **(4)**  i słychać sygnał dla każdego bicia serca.
4. Kiedy pomiar jest zakończony, słychać długi sygnał dźwiękowy. W międzyczasie na wyświetlaczu pojawia się ciśnienie skurczowe, rozkurczowe oraz tętno.
5. Zmierzone wartości można tak długo odczytywać z wyświetlacza, aż urządzenie zostanie wyłączone. Jeśli w czasie 3 minut nie zostanie użyty żaden przycisk, urządzenie wyłączy się automatycznie, aby oszczędzać prąd.

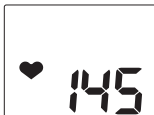

Wskazówka:

Jeśli wynik wyświetla się w kPa, to podczas dokonywania ustawień wybrano tę jednostkę miary. Aby wskaźnik podawał wartość w mmHg, należy zmienić ustawienia jednostki miary.

Symbol wyświetla  się razem ze zmierzonymi wartościami, jeśli podczas pomiaru stwierdzony zostanie nieregularny rytm serca.

Przerwanie pomiaru

Jeśli z jakiegokolwiek powodu (np. osoba się gorzej poczuła) konieczne jest przerwanie pomiaru ciśnienia, w każdej chwili można to zrobić, naciskając przycisk START / STOP **(A)**. W ten sposób natychmiast zmniejsza się ciśnienie mankiety, a tym samym przerwany zostaje pomiar.

Zapis wyników pomiaru

Ten ciśnieniomierz automatycznie zapisuje 90 wyników pomiaru dla każdego użytkownika. Kiedy występuje więcej niż 90 zmierzonych wartości na jednego użytkownika, zostaje usunięty najstarszy zapis..

DE

EN

FR

IT

ES

NL

RU

PL

SE

AR

UŻYTKOWANIE URZĄDZENIA

Odczyt zapisanych danych

Kiedy urządzenie jest wyłączone, należy nacisnąć przycisk zapisu „MEM” (C), a na wyświetlaczu pojawią się 3 ostatnie średnie wyniki pomiaru. Poprzez ponowne naciśnięcie przycisku zapisu „MEM” (C) wyświetlają się ostatnie zmierzone wartości. Po każdym naciśnięciu pamięć przechodzi do starszej wartości.

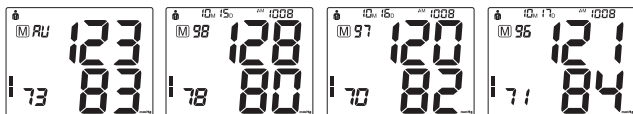

Anulowanie zapisanych danych

Kiedy jesteście pewni, że chcemy anulować zapisane zmierzone wartości danego użytkownika, należy 8-krotnie nacisnąć przycisk ustawień „SET” (B), aż na wyświetlaczu pojawi się CL. Urządzenie się teraz wyłącza. Następnie należy nacisnąć przycisk START / STOP (A), CL 3 razy mignie, aby usunąć wszystkie zapisane zmierzone wartości. Teraz należy nacisnąć przycisk zapisu „MEM” (C), a na wyświetlaczu pojawi się M i „no”. Oznacza to, że w pamięci nie znajdują się żadne wyniki pomiarów.

⚠ INSTRUKCJA BEZPIECZEŃSTWA

⚠ Szczególne wskazówki bezpieczeństwa!

- Osoby cierpiące na arytmie, cukrzycę, zaburzenia krążenia lub problemy związane z apopleksją mogą używać urządzenia wyłącznie pod nadzorem lekarza.
- Proszę skontaktować się z lekarzem, aby uzyskać specyficzne informacje o swoim ciśnieniu tętniczym. Autodiagnozy i samodzielne leczenie na podstawie wyników pomiarów mogą być niebezpieczne. Należy bezwzględnie przestrzegać wskazówek swojego lekarza.
- Nie zezwala się na dokonywanie modyfikacji tego urządzenia.
- Bez zgody producenta nie należy dokonywać modyfikacji tego urządzenia.
- Jeśli urządzenie zostało zmodyfikowane, musi zostać wykonana odpowiednia kontrola i badanie, aby zapewnić bezpieczne użytkowanie urządzenia.
- W pobliżu urządzenia nie należy używać telefonu komórkowego. Może to wywołać awarię.
- Proszę unikać powierzchni emitujących promieniowanie, aby nie zafałszować pomiaru.
- Bezwzględnie nie owijaj węża mankietu o szyję, ponieważ może to doprowadzić do uduszenia.
- Należy używać wyłącznie dopuszczonych mankiętów, ponieważ w przeciwnym razie nie można zagwarantować prawidłowego działania urządzenia.

Zwróć uwagę na poniższe informacje zanim zastosujesz urządzenie po raz pierwszy:

- Jedynie do użytku domowego.
- Skrupulatna kontrola wymagana jest, gdy urządzenie jest używane w pobliżu dzieci.
- Nigdy nie kładź, ani nie stosuj urządzenia w mokrym lub wilgotnym środowisku.
- Nie używaj urządzenia pod wodą, np. pod prysznicem.
- Nigdy nie kładź urządzenia w bezpośrednim kontakcie z ogniem, gazem lub tlenem, albo gorącymi przedmiotami takimi jak płyta grzejna.

INSTRUKCJA BEZPIECZEŃSTWA

- Podejmij wszystkie możliwe środki ostrożności, żeby upewnić się, że urządzenie nie spadnie, ani nie ulegnie uszkodzeniu w jakikolwiek inny sposób.
- Jeśli jednak pojawią się jakieś problemy z urządzeniem, weź je natychmiast do naprawy.
- Nie wykonuj smarowania/olejowania, ani nie myj urządzenia.



Niebezpieczeństwo!

- Nie umieszczaj urządzenia w miejscu, gdzie ma bezpośredni kontakt z wodą lub innymi cieczami.
- Używanie urządzenia na wolnym powietrzu jest niedozwolone.
- Nigdy nie dotykaj urządzenia mokrymi rękami.
- Nie przechowuj urządzenia blisko umywalki lub wanny, gdyż istnieje niebezpieczeństwo, że urządzenie może wpaść lub zostanie wciągnięte do umywalki lub wanny.



Ostrzeżenie!

- Nigdy nie zostawiaj urządzenia bez nadzoru, gdy dzieci lub osoby niedoświadczone znajdują się w pobliżu urządzenia.
- Upewnij się, że dzieci nie bawią się urządzeniem.
- Używaj urządzenie jedynie w zastosowaniach opisanych w niniejszej instrukcji.
- Urządzenie to nie jest przeznaczone dla osób (włączając dzieci), które mają ograniczone zdolności fizyczne, sensoryczne lub umysłowe, lub które nie mają wystarczającego doświadczenia i/lub dostatecznej wiedzy. Nie dotyczy sytuacji, gdy ludzie tacy są nadzorowani przez osobę odpowiedzialną za ich bezpieczeństwo lub otrzymują od niej instrukcje, jak używać to urządzenie.
- Nie przenoś urządzenia za kabel i nie używaj kabla urządzenia jako uchwytu.
- Nigdy nie pozwalaj dzieciom bawić się materiałem opakowaniowym; istnieje ryzyko uduszenia.
- Nigdy nie należy razem stosować starych i nowych baterii.
- Nigdy nie należy kłaść ciężkich przedmiotów na urządzenie.
- Nie należy ostro zaginać węża.

WYKRYWANIE I USUWANIE USTEREK

Wskaźniki błędów

Następujące symbole mogą pojawić się na wyświetlaczu, jeśli pomiar jest nieprawidłowy.

SYMBOL	Przyczyna	KOREKTA
	Zbyt słaby sygnał lub nagła zmiana ciśnienia	Należy prawidłowo założyć mankiety
		Należy ponownie dokonać prawidłowego pomiaru

DE

EN

FR

IT

ES

NL

RU

PL

SE

AR

WYKRYWANIE I USUWANIE USTEREK

E-2	Silne zakłócenia zewnętrzne	Należy usunąć ewentualne źródła promieniowania lub telefony komórkowe
		Należy zachowywać się spokojnie i nie mówić podczas pomiaru
E-3	Podczas nadmuchiwania zdają się pojawiać błędy	Należy prawidłowo założyć mankiety
		Należy sprawdzić, czy złączka węzowa jest prawidłowo zamieszczona w urządzeniu
		Należy sprawdzić, czy w wężu lub mankiecie nie ma dziury
E-5	Nieprawidłowe ciśnienie tętnicze	Należy się odprężyć, na co najmniej 30 minut, a następnie ponownie dokonać pomiaru. Jeśli wyniki pomiarów się nie zmieniają, należy natychmiast skontaktować się z lekarzem.
	Pusta bateria	Wymienić baterię

Usuwanie problemów

Problem	Możliwa przyczyna	Rozwiązanie
Brak prądu	Należy sprawdzić baterie	Wymienić baterie
	Należy sprawdzić, czy prawidłowo zamieszczono baterie (biegunowość)	Prawidłowo zamieścić baterie
Urządzenie nie pompuje	Należy sprawdzić, czy złączka węzowa jest prawidłowo zamieszczona w urządzeniu	Delikatnie włożyć złączkę węzową do przyłącza
	Należy sprawdzić, czy złączka węzowa jest w dobrym stanie	Wymienić złączkę węzową
Err wzgl. przerwanie pomiar	Należy sprawdzić, czy ręka leży spokojnie i jest rozluźniona	Należy zadbać o spokojną i rozluźnioną pozycję
	Czy podczas pomiaru rozmawiano?	Proszę nie rozmawiać podczas pomiaru
Mankiet nie napelnia się powietrzem	Należy sprawdzić, czy mankiety prawidłowo leżą	Należy prawidłowo zamieścić mankiety
	Należy sprawdzić, czy w mankiecie lub wężu jest dziura	Należy wymienić mankiety

 Jeśli zakłócenia nie można usunąć, należy przed samodzielnymi próbami naprawy urządzenia skontaktować się z producentem.

JAK OBCHODZIĆ SIĘ, KONSERWOWAĆ I PRZECHOWYWAĆ URZĄDZENIE

- Urządzenie należy czyścić miękką suchą ściereczką.
- Nie należy stosować środków do szorowania lub lotnych środków czyszczących.
- Nie należy zanurzać urządzenia lub jego części w wodzie.
- Wszystkie powierzchnie ciśnieniomierza i mankietu należy starannie wytrzeć, również wewnętrzną i zewnętrzną stronę mankietu. Należy przy tym zachować ostrożność, aby do urządzenia głównego nie dostała się wilgoć.
- Ostrożnie przetrzeć suchą ściereczką, aby usunąć nadmiar wilgoci mogący pozostać na mankiecie. Mankiet należy wyłożyć w mieszkaniu do wyschnięcia na powietrzu, w pozycji rozwiniętej.
- Urządzenie powinno być umieszczone tak, by nie wchodziło w bezpośredni kontakt z wodą lub innymi płynami.
- Wyłącz urządzenie, gdy nie jest używane.
- Przed odłożeniem urządzenia **Promed PBM-3.5** do przechowywania przez dłuższy okres czasu, usuń baterie z komory. Przeciekające baterie mogą uszkodzić urządzenie.
- Urządzenie i akcesoria należy przechowywać w chłodnym, suchym miejscu.
- Nie wystawiaj urządzenia na bezpośrednie światło słoneczne i chroń je przed kurzem i wilgocią.
- Urządzenie **Promed PBM-3.5** można wyczyścić wycierając je ściereczką zwilżoną wodą z łagodnym środkiem myjącym. Możesz też zastosować alkohol izopropylowy lub roztwór mydła. Nie nadają się do tego zastosowania gospodarcze detergenty ani produkty czyszczące.
- Nie wolno zwracać urządzenia do sprzedawcy lub producenta, w celu kontroli i ponownego wzorcowania.
- Jeśli wystąpiłyby inne problemy, skonsultuj się ze swoim sprzedawcą, w razie potrzeby zwróć urządzenie. Nigdy nie należy próbować naprawiać uszkodzenia/defektu samodzielnie.

LIKWIDACJA URZĄDZENIA

Zużyte narzędzia elektryczne, oprzyrządowanie i opakowania przekazywać należy do tzw. powtórnego przetwarzania (recyklingu) zgodnie z zasadami ochrony środowiska naturalnego.



Wyłączenie dla krajów Wspólnoty Europejskiej:

Zużytych narzędzi elektrycznych nie należy wyrzucać do śmieci domowych! Zgodnie z Europejską Dyrektywą 2012/19/EU dotyczącą zużytych urządzeń elektrycznych i elektronicznych, a także jej realizacją w ramach prawa narodowego, bezużyteczne narzędzia elektryczne zbierać należy oddzielnie, a następnie przekazywać je do powtórnego przetwarzania (recyklingu) zgodnie z zasadami ochrony środowiska naturalnego. W ramach Wspólnoty Europejskiej symbol ten wskazuje na to, iż przedmiotowego produktu nie można usuwać i unieszkodliwiać poprzez mieszanie go z tzw. śmieciami domowymi. Stare i zużyte urządzenia zawierają pełnowartościowe materiały i surowce nadające się do recyklingu, które powinno przekazywać się do powtórnego przetwarzania. W ten sposób nie powoduje się szkód środowiskowych, nie szkodzi się też zdrowiu człowieka wskutek niekontrolowanego usuwania śmieci. Stare i zużyte urządzenia usuwać należy w ramach odpowiednio zaakceptowanych systemów zbierania i sortowania surowców. Można je także przysyłać do miejsc i sklepów, w których urządzenia te były kupowane. Pracownicy tych miejsc i sklepów doprowadzą urządzenie do punktów utylizacji materiałów.

Akumulatory/baterie:

Zużyte akumulatory i baterie nie powinny być wrzucane do śmieci domowych, do ognia lub do wody. Akumulatory/baterie należy zbierać, przekazywać do recyklingu lub usuwać w sposób przyjazny dla środowiska.

Wyłączenie dla krajów Wspólnoty Europejskiej:

Zgodnie z dyrektywą Wspólnoty Europejskiej 91/157/EEC uszkodzone lub zużyte akumulatory i baterie powinny być przekazywane do recyklingu. Akumulatory i baterie, które stały się bezużyteczne, oddawać można bezpośrednio do firmy: Promed GmbH, Lindenweg 11, D-82490 Farchant.

DE

EN

FR

IT

ES

NL

RU

PL

SE

AR

WARUNKI GWARANCJI

Produkt ten został wyprodukowany z najwyższą starannością i dokładnie sprawdzony przed opuszczeniem zakładu, Produkt ten został wyprodukowany z najwyższą starannością i dokładnie sprawdzony przed opuszczeniem zakładu, dlatego też udzielamy na niego 36 – miesięcznej gwarancji obowiązującej od daty zakupu. Produkty marki **Promed** są zgodne z opisem i odpowiednimi specyfikacjami. Klient ma obowiązek upewnienia się, czy nabywane przez niego produkty nadają się do zamierzonego wykorzystania.

- W przypadku możliwych do udowodnienia wad materiału i/lub usterek, za które odpowiada producent, stwierdzonych w trakcie prawidłowego użytkowania i obowiązywania gwarancji, zobowiązujemy się do nieodpłatnej wymiany (w okresie gwarancyjnym) wszelkich wadliwych części produktu oraz do zwrotu części kosztów wynagrodzenia wynikających z napraw gwarancyjnych.

• **Gwarancja nie obejmuje:**

- normalnego zużycia się produktu
- usterek powstałych podczas transportu lub przechowywania produktu
- wad lub uszkodzeń powstałych na skutek niewłaściwego wykorzystania lub nie należytej konserwacji
- uszkodzeń spowodowanych nieprzebraniem wskazówek zawartych w instrukcji obsługi
- uszkodzeń wynikających z modyfikacji produktu, dokonywanych przez podmioty inne niż **Promed**.
- uszkodzeń spowodowanych przez ostre przedmioty na skutek skręcania, zgniecenia, upadku, silnego uderzenia bądź innych działań wykraczających poza należytą kontrolę zapewnianą przez **Promed**.
- Wszelkie części ulegające zużyciu (np. części ruchome takie jak łożyska kulkowe Silniki, szczotki węglowe do silników itd., zamki/zamknięcia) nie są objęte gwarancją.

• **Roszczenie gwarancyjne nie zostanie uwzględnione, jeśli:**

- produkt nie zostanie odesłany w oryginalnym lub w innym odpowiednim i bezpiecznym opakowaniu,
- osoba lub firma obca, inna niż **Promed** bądź autoryzowany punkt sprzedaży **Promed** dokona modyfikacji lub naprawy produktu;
- do naprawy produktu zostaną wykorzystane części zamienne niezatwierdzone przez **Promed**;
- Numer seryjny / Numer LOT produktu usunięto, wykasowano, zmieniono lub zamazano.
- Ze względów higienicznych produkty narażone na bezpośredni kontakt z ciałem lub płynami ustrojowymi (np. z krwią) należy przed odesłaniem zapakować w osobną torebkę z tworzywa. W takim przypadku do przesyłki lub dokumentów przewozowych należy dołączyć specjalną informację wskazującą na tego rodzaju okoliczność.
- Elementy i produkty podlegające naprawie lub wymianie w okresie gwarancyjnym objęte będą gwarancją tylko przez okres pozostały do upływu jej ważności. Warunkiem zachowania prawa do gwarancji jest wykonanie wymiany lub naprawy przez firmę **Promed** lub jej autoryzowanego dystrybutora.
- Okres gwarancji liczony jest od dnia zakupu. Roszczenia z tytułu gwarancji należy zgłaszać w terminie jej obowiązywania. Reklamacje zgłaszane po upływie gwarancji nie będą uwzględniane.
- W ramach niniejszych warunków ustala się, że gwarancja obowiązuje tylko wtedy, gdy data nabycia potwierdzona jest dokumentem zakupu lub podobnym.
- Zastrzega się możliwość wprowadzania zmian technicznych, wizualnych oraz zmian w wyposażeniu!
- Niniejsza gwarancja obowiązuje i może być realizowana tylko w kraju, w którym produkt został zakupiony przez pierwotnego nabywcę, pod warunkiem, że zamiarem firmy **Promed** było oferowanie owego produktu w sprzedaży w danym kraju. Gwarancja ta obowiązuje także w każdym kraju należącym do Europejskiego Obszaru Gospodarczego, w którym firma **Promed** posiada autoryzowanego importera lub partnera handlowego. W zależności od kraju zastosowanie mogą mieć specjalne i odrębne warunki gwarancji i rękojmi wynikające z właściwego ustawodawstwa. Niniejsze warunki gwarancji nie wyłączają ani nie ograniczają regulacji prawnych, o których mowa powyżej. Jeśli przepisy danego kraju nie stanowią inaczej, późniejsza odsprzedaż produktu, jego naprawa lub wymiana nie spowodują przedłużenia ani odnowienia okresu gwarancyjnego, a nie będą skutkowały ograniczeniem praw z tytułu gwarancji.
- Przepisy prawa prywatnego międzynarodowego nie mają zastosowania.
- Nasze warunki gwarancyjne nie mają wpływu na ustawowy obowiązek z tytułu rękojmi spoczywający na Sprzedającym.
- Niniejsze warunki gwarancyjne stanowią jedyny i wyłączny środek zaskarżenia przysługujący klientowi w możliwie najszerszym zakresie określonym przez właściwe i bezwzględnie obowiązujące przepisy prawa, zastępując wszelkie inne warunki wyraźnie określone lub dorozumiane. Firma **Promed** nie ponosi odpowiedzialności za szkody wyjątkowe, zaistniałe przypadkowo, szkody podlegające karze lub szkody w następstwie władcze, lecz nie wyłącznie z utraceniami zyskami, stratami w związku z niemożnością korzystania, utratą zarobku, kosztami produktów lub wyposażenia zastępczego, roszczeniami osób trzecich oraz naruszeniami prawa własności do których dojdzie w związku z nabyciem lub użytkowaniem produktu lub na skutek naruszenia gwarancji, warunków umowy, zaniedbania, wad produktu lub innych okoliczności prawnych, nawet gdy firma **Promed** była świadoma możliwości powstania takich szkód. **Promed** nie ponosi odpowiedzialności za zwłokę w korzystaniu ze świadceży gwarancyjnych.
- Firma **Promed** nie odpowiada za ewentualne błędy w tłumaczeniu.

W celu sprawnego realizowania przypadków gwarancyjnych niezbędne są następujące dokumenty i dane:

1. Oryginalny dokument zakupu/Pokwitowanie lub pieczęć punktu sprzedaży wraz z datą zakupu
2. Określenie stwierdzonej wady
3. Oznaczenie produktu / typ / nr seryjny/nr partii

DE

EN

FR

IT

ES

NL

RU

PL

SE

AR

INNEHÅLLSFÖRTECKNING

STARTA	S. 116
LEVERANSOMFATTNING/TILLBEHÖR	S. 117
BESKRIVNING AV PRODUKTEN	S. 117
INLEDNING	S. 118/119
ANVÄNDA PRODUKTEN	S. 119-124
SÄKERHETSINSTRUKTIONER	S. 124/125
FELSÖKNING	S. 125/126
VÅRD, UNDERHÅLL OCH FÖRVARING	S. 127
SKROTNING	S. 127
GARANTI & SERVICE	S. 128
NORMALISERADE SYMBOLER	S. 146/147
EG-DIREKTIV	S. 148/149
TEKNISKA SPECIFIKATIONER	S. 150/151
TRANSPORT/FÖRVARING/ DRIFTSFÖRHÅLLANDEN	S. 152/153
TYP SKYL T/CERTIFIERINGSNUMMER	S. 143
GARANTIKORT	S. 154/155
TILLVERKARE + ANDRA UPPLYSNINGAR	S. 143

DE

EN

FR

IT

ES

NL

RU

PL

SE

AR

STARTA

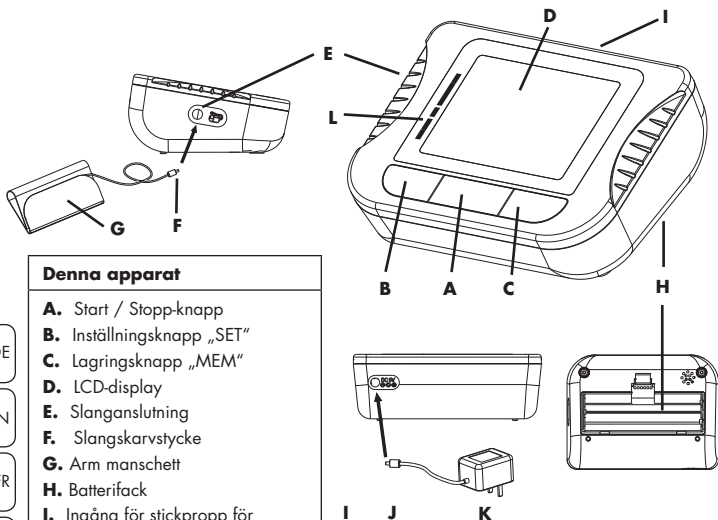

Denna apparat

- A.** Start / Stopp-knapp
- B.** Inställningsknapp „SET“
- C.** Lagringsknapp „MEM“
- D.** LCD-display
- E.** Slanganslutning
- F.** Slangskarvstycke
- G.** Arm manschett
- H.** Batterifack
- I.** Ingång för stickpropp för nätanslutning
- J.** Stickpropp för nätanslutning
- K.** Nätadapter (tillbehör)
- L.** WHO-Skala

LCD-display:

- 1.** Datum-/tidvisning
- 2.** Systoliskt blodtryck
- 3.** Diastoliskt blodtryck
- 4.** Pulsvisning
- 5.** Pulsfrekvensvisning
- 6.** Batteristatusvisning
- 7.** Blodtrycksanalysvisning
- 8.** Visning för oregelbundna hjärtslag
- 9.** Lagringssymbol
- 10.** Lagringsplatsvisning
- 11.** Användarvisning

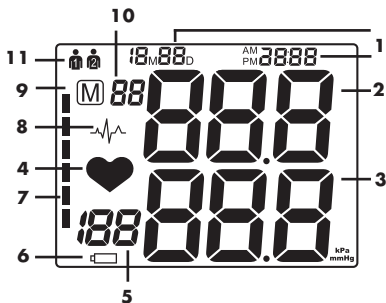

LEVERANSOMFATTNING/TILLBEHÖR

I leveransomfattningen för din **Promed PBM-3.5** blodtrycksmätare finns följande:

- 1x blodtrycksmätare
- 1x armmanschett storlek M (armomfång 22-32 cm)
- 1x slangskarvstycke
- 4x batterier 1,5V AA

Följande tillbehör resp. följande reservdelar kan du köpa hos Promed:

1. Tillbehör:

- Armmanschett storlek L (armomfång 30-42 cm) Art.-Nr.: 402091
- Nätadapter Art.-Nr.: 402093

2. Reservdelar

- Armmanschett storlek M (armomfång 22-32 cm) Art.-Nr.: 402092
- Slangskarvstycke Art.-Nr.: 402094
- Batterier 1,5V AA Art.-Nr.:359993

BESKRIVNING AV PRODUKTEN *Förvara denna bruksanvisning på ett säkert ställe!*



Läs noggrant igenom bruksanvisningen, innan apparaten används den första gången.

Tack så mycket för ditt köp av **Promed PBM-3.5** blodtrycksmätare. Du har köpt en högkvalitativ produkt avsedd för personlig hälsokontroll. Promed är ett ledande företag, som sedan årtonden har samlat erfarenhet inom områdena personlig hygien, wellness och hälsa.

Produkten **Promed PBM-3.5** har koncipierats och tillverkats i överensstämmelse med direktiven för medicintekniska produkter 93/42/EEC, vilket garanterar kvaliteten under användningen. Det är förbjudet att använda apparaten utan att ha läst denna bruksanvisning. Vi, i egenskap av tillverkare, kan inte i något fall göras ansvariga för olycksfall eller skador på personer eller föremål, vilka orsakas av att denna bruksanvisning inte har åtföljts. Vi önskar dig mycket glädje med din nya **Promed PBM-3.5**. I följande avsnitt vill vi göra dig bekant med **Promed PBM-3.5** blodtrycksmätare. Läs noggrant igenom bruksanvisningen, innan apparaten används den första gången.

Överallt där **Promed** produkterna säljs kan du få professionella råd eller du kan kontakta oss direkt, om du har frågor. Vi kan meddela dig namnet på den återförsäljare, som är ansvarig för dig.

Promed GmbH Kosmetische Erzeugnisse

Lindenweg 11, D-82490 Farchant,

tel.: +49 (0) 8821/9621-0, fax: +49 (0) 8821/9621-21, e-post: info@promed.de

För vidare informationer, konsultera vår webbplats: **www.promed.de**

DE

EN

FR

IT

ES

NL

RU

PL

SE

AR

Promed PBM-3.5 blodtrycksmätare använder oscillometrisk metod för blodtrycksmätning och är därmed särskilt lämplig för personlig blodtrycksmätning och övervakning. Vid den oscillometrisk mätmetoden mäter apparaten ditt blodflöde genom överarmsartären och omvandlar detta i avläsningsbara mätvärden. Det är dessutom inte nödvändigt att använda ett stetoskop vid denna mätteknik. **Promed PBM-3.5** är en automatisk blodtrycksmätare som kan mäta det systoliska, diastoliska trycket och pulsen. Apparaten är endast ämnad för användning av vuxna. En intelligent styrning av uppumpningsförloppet sørjer för att den oangenäma känslan vid felaktig uppumpning minskas och förkortar mättiden. På så sätt förlängs också armans chettens livslängd. avsevärt. Varje mätresultat visas på bildskärmen och lagras automatiskt. 2 * 90 lagringsplatser står till föfogande för detta. **Promed PBM-3.5** har ett WHO (Världshälsoorganisationen) blodtrycksklassificeringsindex med vilket du lättare kan tolka mätvärdena. Läs igenom bruksanvisningen noggrant innan du använder **Promed PBM-3.5** blodtrycksmätare och förvara bruksanvisningen noggrant.

Vad är oregelbundna hjärtslag?

Promed PBM-3.5 blodtrycksmätare kan genomföra en blodtrycks- och pulsmätning även då ett oregelbundet hjärtslag inträffar. Ett oregelbundet hjärtslag definieras som ett hjärtslag som skiljer sig med minst 25 % från genomsnittet av alla hjärtslag under blodtrycksmätningen. Det är viktigt att du sitter stilla och avslappnat under mätningen och inte pratar.

⚠ Uppllysning: Om du under mätningen ofta ser symbolen för oregelbundet  hjärtslag rekommenderar vi ovillkorligen att du uppsöker en läkare.

Vad är blodtryck?

Blodtrycket är kraften, som blodet utövar mot artärernas väggar. Det systoliska trycket uppkommer när hjärtat drar sig samman. Det diastoliska trycket uppkommer när hjärtat expanderar. Blodtryck mäts i millimeter kvicksilberpelare (mmHg). Det naturliga blodtrycket hos en människa skildras genom viloblodtrycket. Detta fastställs genom att man mäter blodtrycket på morgonen innan man stiger upp.

Systoliskt blodtryck

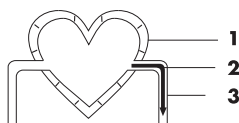

1. Hjärtmuskeln spänns
 2. Blodet "pressas" ut genom hjärtat.
 3. Blodtrycket stiger i kärlen
- = Övre tryck

Diastoliskt blodtryck

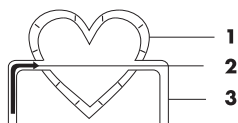

1. Hjärtmuskeln slappnar av
 2. Blodet flödar in i hjärtat
 3. Blodtrycket i kärlen sjunker
- = Nedre tryck

INLEDNING

Vad är högt blodtryck och hur kan man reglera det?

Högt blodtryck är ett normalt arteriellt blodtryck, som, om det förblir okontrollerat, kan orsaka många hälsoproblem, som slaganfall och hjärtinfarkt. Högt blodtryck kan också regleras genom livsstilen, undvikande av stress och med mediciner under läkares uppsikt. För att förebygga högt blodtryck eller hålla det under kontroll gäller följande grundprinciper:

- Rök inte
- Utöva regelbunden motion
- Ät mindre salt och fett
- Gå till läkaren regelbundet
- Ha rätt vikt

Varför ska man mäta blodtrycket hemma?

Besöket på en klinik eller hos en läkare kan leda till nervositet och kan därmed skapa ett högre blodtryck. De uppmätta värdena kan vara 25 till 30 mmHg högre än vid en mätning hemma. Mätningen hemma minskar konsekvenserna av yttre påverkan på blodtrycks mätningen och kompletterar därmed mätningarna hos läkaren och visar ett mer precist, komplett blodtrycks förlopp.

Blodtrycksklassificeringsindex från WHO

Standard, för att bedöma högt blodtryck utan beaktande av ålder, har fastställts av Världshälsoorganisationen (WHO) enligt följande tabell.

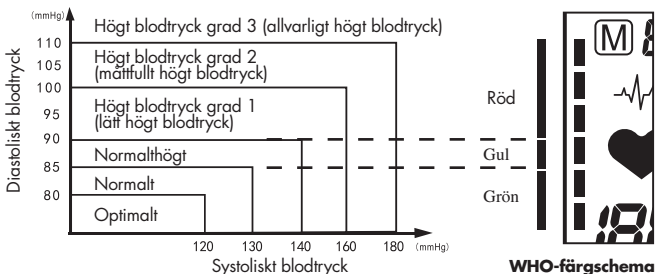

ANVÄNDA PRODUKTEN

Kontrollera/byta ut batterier

Ta bort locket till batterifacket (**H**) och sätt i batterierna. Vid detta måste beaktas så att batterierna sätts i med rätt polaritet (+/-). När batterierna är för svaga visas av apparaten med batteristatusvisningen (**6**) . Så snart denna symbol lyser måste batterierna ovillkorligen bytas ut så att apparaten inte förfalskar mätresultatet.



Observera:

1. Ta bort batterierna, om apparaten inte används under en längre tid.
2. Blanda inte använda och icke använda batterier eller batterier av olika typer.

ANVÄNDA PRODUKTEN

3. Varning: Om batterierna läcker och kommer i kontakt med huden eller ögonen, spola genast med rikligt med vatten.
4. Batterierna får uteslutande hanteras av en vuxen person. Förvara batterierna utom räckhåll för barn.
5. Vi rekommenderar endast batterier av samma eller likvärdig typ.
6. Du kan använda återuppladdningsbara batterier.
7. Ta ut tomma batterier ur produkten.
8. Kasta bort batterierna säkert i överensstämmelse med batteritillverkarens anvisningar.
9. Använd inte batterier efter förfallodatumet.

Användning av nätadapter

Apparaten kan också drivas med en nätadapter. Vid detta ska kontrolleras så att denna är tillåten för användning med medicinska produkter och uppfyller följande tekniska förutsättningar; utspänning: 6 VDC, utström: 600 mA, nåtdels-hållkontakt, plus inne, yttre diameter 5,5mm inre diameter 2,1mm. Du kan alltid erhålla en tillåten nätadapter från Promed.



Upplysning:

Vid samtidig användning av nätadapter och batterier laddas batterierna inte upp. Batterierna måste alltid laddas upp i en separat batteriladdare.



Upplysning:

Om det skulle ske ett strömavbrott eller att batteristatus-visningen **(6)** tänds under en mätning måste mätningen ovillkorligen upprepas.

Anslutning av överarmsmanschetten

För att ansluta överarmsmanschetten **(G)** till apparaten ska du sticka in slangskarvkontakten **(F)** i slanganslutningen **(E)**. Se till så att skarvstycket sticks in i apparaten utan våld.

Inställningsläge

1. Fastställ den använda måttenheten

För att fastställa om mmHg eller kPa ska visas tycker du på inställningsknappen „SET“ **(B)** och följande visning lyser. genom att trycka på lagringsknappen „MEM“ **(C)** kan du växla mellan enheterna. Genom att trycka på inställningsknappen „SET“ **(B)** igen lagras din inställning – Standard = mmHg.

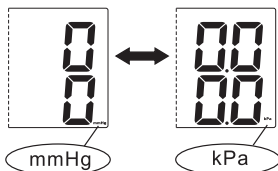

2. Inställningsläge för användare

På bildskärmen visas därefter „användare 1“ eller „användare 2“. Genom att trycka på lagringsknappen „MEM“ **(C)** kan du välja mellan „användare 1“ och „användare 2“. Genom att trycka på inställningsknappen „SET“ **(B)** igen lagras din inställning. Det är möjligt att byta användare före varje mätning. Tryck på inställningsknappen „Set“ **(B)** två gånger och välj användare genom att trycka på lagringsknappen „MEM“ **(C)**. För att lämna inställningsläget och påbörja mätningen trycker du på START/STOP-knappen **(A)**.



ANVÄNDA PRODUKTEN

3. Inställning av datum och tid

Du kan ställa in året därefter genom att på nytt trycka på inställningsknappen „SET“ **(B)**. När 20XX blinkar på visningen, kan du ställa in året genom att trycka på lagringsknappen „MEM“ **(C)**. Genom att trycka på knappen ökas årtalet ned 1. Värdet från 2001 till 2099 är möjliga. Inställningen lagras genom att du trycker på inställningsknappen „SET“ **(B)** igen.

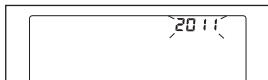

Du kan därefter ställa in månaden. På visningen visas bara xxMxxD och xx:xx och xxM blinkar. Du kan nu ställa in månaden genom att trycka på lagringsknappen „MEM“ **(C)**. Värdet ökar med 1 för varje tryck på knappen och värden från 1 till 12 är möjliga. Din inställning lagras genom att trycka på inställningsknappen „SET“ **(B)** igen.

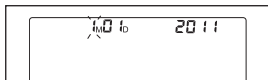

xxD blinkar nu på visningen. Tryck på lagringsknappen „MEM“ **(C)** för att ställa in dagen. Värdet höjs med 1 för varje tryck på knappen. Värdet från 00 till 31 är möjliga för detta. Din inställning lagras genom att du trycker på knappen „SET“ **(B)** igen.

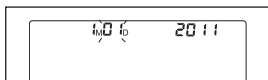

Du kan härnäst ställa in tiden. På visningen visas nu xxMxxD och xx:xx och xx: blinkar. Du kan ställa in timmen först genom att trycka på lagringsknappen „MEM“ **(C)**. Värdet höjs med 1 för varje tryck på knappen. Värdet från 1 till 23 är möjliga. Din inställning lagras genom att du trycker på inställningsknappen „SET“ **(B)** igen.

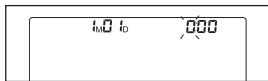

Nu blinkar :xx på visningen. Tryck på lagringsknappen „MEM“ **(C)**, för att ställa in minuterna. Värdet höjs med 1 för varje tryck på knappen. Värdet från 00 till 59 är möjliga. Din inställning lagras genom att du trycker på inställningsknappen „SET“ **(B)** igen.

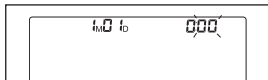

Före mätningen

Innan du genomför en blodtrycksmätning ska du vila helt under 5 - 10 minuter. Ät inget, drick ingen alkohol, rök inte, utöva ingen sport och bada inte. Alla dessa faktorer påverkar mätresultatet. Ta bort klädesplagg som ligger tätt mot överarmen. Mät alltid på samma arm (vanligtvis vänster). Genomför mätningen regelbundet vid samma tidpunkt eftersom blodtrycket ändrar sig under dagen.

DE

EN

FR

IT

ES

NL

RU

PL

SE

AR

ANVÄNDA PRODUKTEN

Faktorer som kan leda till felaktiga mätningar

Allt som stöder armen vis mätningen kan öka blodtrycket. Förvissa dig om att du sitter i bekväm ställning och rör inte armen under mätningen. Om det behövs kan du lägga en kudde under mätarmen. Om armartären ligger lägre eller högre än hjärtat leder detta till ett felaktigt mätresultat.



Uppllysning:

Använd endast kliniskt tillåtna manschetter, som är tillåtna av tillverkaren!

En lös manschett eller en defekt manschett vid vilken blåsan ligger fri orsakar felaktiga mätvärden. Vid upprepade mätningar samlas blodet i armartären och kan därmed leda till felaktiga mätvärden.

Fortlöpande blodtrycksmätningar ska upprepas tidigast efter 1 minuts paus.

Det är viktigt att armen hålls uppåt för att se till att de ansamlade blodet kan flyta bort.

Lägga på manschetten

1. Lägg på manschetten med kardborresidan nedåt platt på ett bord. För in änden på manschetten genom metallöglan så att ett kors bildas. Kardborrelåsningen visas nu utåt.
2. Flytta upp manschetten över den vänstra överarmen så att öglan ligger i riktning mot underarmen.
3. Flytta manschetten såsom visas över armen. Se till så att manschettens undre kant ligger ungefär 2 till 3 cm ovanför armbågen och manschettens gummislang ligger på armens insida.
4. Dra i manschettens fria ände och stäng manschetten med kardborrestängningen.
5. Manschetten ska ligga tätt mot din överarm så att 2 fingrar passar mellan manschetten och överarmen. Alla klädesplagg som ligger tätt mot armen måste tas bort.
6. Fäst manschetten med kardborrelåsningen på så sätt att den ligger bekvämt och inte för tätt. Lägg din arm på ett bord (handflatan uppåt) så att manschetten ligger på samma höjd som hjärtat. Se till så att slangen inte knäcks.

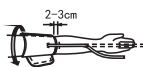

Uppllysning:

Om det inte är möjligt att lägga manschetten på vänster arm kan den placeras på den högra armen. Alla mätningar ska likväl genomföras med samma arm.

DE

EN

FR

IT

ES

NL

RU

PL

SE

AR

ANVÄNDA PRODUKTEN

Mätning

Efter att manschetten har placerats lämpligt kan du påbörja mätningen.

1. Tryck på START/STOP-knappen **(A)** så syns alla symboler på displayen. Efter att visningen 0 blinkar hör du under 2 sekunder 2 korta ljudsignaler. Nu börjar pumpen blåsa upp manschetten och det stigande trycket i manschetten visas på manschetten.
2. Efter att lämpligt tryck har nåtts stoppas pumpen och trycket faller gradvis. Manschettrycket visas på displayen. Ifall uppblåsningen inte räcker till startar pumpen själv för att uppnå ett högre tryck genom ytterligare uppumpning.
3. Så fort apparaten kan mäta ett hjärtslag visas detta genom att pulslagsvisningen **(4)** ♥ blinkar och du kan höra en ljudsignal för varje hjärtslag.
4. När mätningen är avslutad hör du en lång ljudsignal. Under tiden visas det systoliska, det diastoliska blodtrycket såväl som pulsen på displayen.
5. Du kan läsa av mätvärdena ända tills du stänger av apparaten. Om du inte trycker på någon knapp under tre minuter stänger apparaten av sig själv för att spara ström.

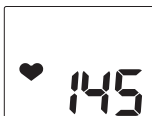

Upplysning:

När kPa visas som enhet har du valt denna mättenhet vid inställningen. För att få visningen i mmHg måste du ställa in mättenheten igen.

Symbolen  visas tillsammans med mätvärdena om ett oregelbundet hjärtslag fastställs under mätningen.

Avbryta en mätning

När det av någon anledning (t.ex. illamående) är nödvändigt att avbryta en mätning av blodtrycket kan detta alltså göras genom att man trycker på START/STOP-knappen **(A)**. På så sätt minskas genast manschettrycket och mätningen avbryts därmed.

Datalagring av mätresultat

Denna blodtrycksmätare lagrar automatiskt 90 mätresultat per användare. Så snart det finns mer än 90 mätvärden per användare raderas det äldsta mätvärdet. .

DE

EN

FR

IT

ES

NL

RU

PL

SE

AR

ANVÄNDA PRODUKTEN

Läsa av datalagringen

När apparaten är fränkopplad trycker du på lagringsknappen „MEM“ (C) så visas de 3 senaste genomsnittsmätvärdena, Det senaste mätvärdet visas genom att du trycker på lagringsknappen „MEM“ (C) igen. För varje tryck på knappen hoppas lagringen till nästa äldre mätvärde.

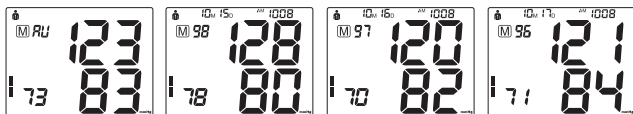

Radera datalagringen

När du är säker på att du vill radera alla lagrade mätvärden för den valda användaren trycker du på inställningsknappen „SET“ (B) 8 gånger tills CL visas på displayen. Apparaten stänger av sig nu. tryck nu på START/STOP-knappen (A) och CL blinkar 3 gånger för att radera alla lagrade mätresultat. Tryck på lagringsknappen „MEM“ (C) och M och „no“ visas på displayen. Detta betyder att det inte finns några mätresultat i lagringen.

⚠ SÄKERHETSINSTRUKTIONER

⚠ Särskilda varningsupplysningar!

- Personer, som har arythmi, diabetes, genombledningsstörningar eller problem med slaganfall får bara använda apparaten under läkares uppsikt.
- Kontakta din läkare för specifik information om ditt blodtryck. Det kan vara farligt att själv göra en diagnos och själv göra behandling på grund av mätresultaten. Du ska ovillkorligen följa anvisningarna från din läkare.
- Det är inte tillåtet att genomföra ändringar på denna apparat.
- Ändra inget på denna apparat utan tillverkarens samtycke.
- Om apparaten har ändrats måste en motsvarande inspektion och kontroll genomföras för att kunna garantera en säker användning av apparaten.
- Använd ingen mobiltelefon i närheten av apparaten. Det kan leda till driftsstopp.
- Undvik närheten av strålände ytor för att mätningarna inte ska förfälskas.
- Lägg aldrig manschetten runt halsen. Detta kan leda till kvävning.
- Använd endast tillåtna manschetter eftersom det inte kan garanteras att apparaten fungerar korrekt annars.

Ge akt på följande punkter, innan apparaten används första gången:

- Endast för hemmabruk.
- Apparaten måste övervakas noggrant, när den används i närheten av barn.
- Placera eller använd aldrig produkten i en våt eller fuktig omgivning.
- Använd inte produkten under vatten, t.ex. under duschen.
- Placera aldrig apparaten med direkt kontakt till eld, gas eller syre, eller varma föremål som t.ex. värmeplattor.
- Vidta alla möjliga försiktighetsåtgärder, för att säkerställa att apparaten inte kan trilla ned eller skadas på något annat vis.

SÄKERHETSINSTRUKTIONER

- Om det skulle uppstå något problem med apparaten, låt genast reparera den.
- Smörj eller tvätta aldrig produkten.



Fara!

- Placera inte produkten med direkt kontakt med vatten eller andra vätskor.
- Det är inte tillåtet att använda apparaten utomhus.
- Vidrör aldrig apparaten med våta händer.
- Förvara inte apparaten nära ett tvättställ eller ett badkar, eftersom det finns risk för att produkten kan trilla ned eller dras ned i tvättstället eller badkaret.



Varning!

- Lämna aldrig produkten utan övervakning, när barn eller oerfarna personer är i närheten av den.
- Säkerställ, att barn inte leker med apparaten.
- Använd apparaten endast för de användningar som beskrivs i denna bruksanvisning.
- Produkten har inte koncipierats för att användas av personer (inklusive barn) som besitter begränsad fysisk, sensorisk eller intellektuell förmåga eller som inte har tillräcklig erfarenhet och/eller tillräckliga kunskaper. Detta gäller inte, om dessa personer övervakas av en person som är ansvarig för deras säkerhet eller om de erhåller anvisningar om hur apparaten ska användas av personen som övervakar dem.
- Använd inte produkten under täcken eller kuddar, eftersom en för hög värme kan orsaka brand, skador eller en elektrisk stöt.
- Det är inte tillåtet att använda apparaten utomhus.
- Låt aldrig barn leka med förpackningsmaterialet; det finns risk för kvävning.
- Blanda aldrig gamla och nya batterier.
- Lägg aldrig tunga föremål på apparaten.
- Gör inga skarpa böjningar på slangen.

FELSÖKNING

Felvisningar

Följande symboler kan visas på display när en mätning inte är korrekt

SYMBOL	Orsak	KORRIGERING
E-1	För svag signal eller plötsligt tryckbyte	Lägg på manschetten korrekt
		Genomför en korrekt mätning på nytt
E-2	Starka yttre störningar	Ta bort eventuella befintliga strålningskällor eller mobiltelefoner
		Håll dig lugn och tala inte under mätningen

DE

EN

FR

IT

ES

NL



RU

PL

SE

AR

FELSÖKNING

	Fel tycks uppkomma under uppblåsningen	Lägg på manschetten korrekt
		Kontrollera så att slangskarvstycket är korrekt instuckat i apparaten
		Kontrollera så att det inte finns hål i slangen eller manschetten
	Onormalt blodtryck	Slappna av under minst 30 minuter och genomför sedan mätningen på nytt. Om dessa mätresultat skulle upprepas ska du omedelbart uppsöka din läkare.
	Batterier är tomma	Byta ut de gamla batterierna mot nya

Åtgärda problem

Problem	Möjlig orsak som ska kontrolleras	Lösning
Ingen ström / Strom	Kontrollera batterierna	Byt ut mot nya
	Kontrollera så att batterierna är korrekt insatta (polaritet)	Sätt in batterierna korrekt
Apparaten pumpar inte	Kontrollera om slangskarvstycket är korrekt insatt i apparaten	Stick försiktigt in slangskarvstycket i anslutningen
	Kontrollera om slangskarvstycket är intakt	Byt ut mot ett nytt slangskarvstycke
Fel resp. avbrott av mätningen	Kontrollera så att armen ligger stilla och avslappnat	Se till så att armen ligger i en lugn och avslappnad position
	Har du pratat under mätningen?	Prata inte under mätningen
Manschetten fylls inte med luft	Kontrollera om manschetten ligger rätt	Fäst manschetten rätt
	Kontrollera om det finns ett hål i manschetten eller slangen	Byt ut manschetten mot en ny



Om det inte går att åtgärda störningen ska du kontakta tillverkaren innan du själv försöker att reparera apparaten.

VÅRD, UNDERHÅLL OCH FÖRVARING

- Rengör apparaten med en mjuk torr duk.
- Använd inga skurmedel eller flyktiga rengöringsmedel.
- Doppa inte ner apparaten eller delar av den i vatten.
- Torka noga av alla ytor på blodtrycksmätaren och manschetten och se till att du rengör insidan och utsidan av manschetten. Var försiktig så att det inte kommer in någon fuktighet i huvudapparaten.
- Torka försiktigt av med en torr duk för att ta bort överflödigt fuktighet som kan finnas kvar på blodtrycksmanschetten. Lägg manschetten i utrullat läge för att låta den torka i luften.
- Placera inte produkten med direkt kontakt med vatten eller andra vätskor.
- Stäng av apparaten, när den inte används.
- Innan **Promed PBM-3.5** stoppas undan för förvaring för en längre tid, ta ut batterierna ur facket. Batterier som läcker kan skada produkten.
- Förvara apparaten och dess tillbehör på en sval, torr plats.
- Utsätt inte apparaten för direkt solskin och skydda den mot smuts och fukt.
- Rengör **Promed PBM-3.5** genom att torka av den noggrant med en trasa fuktad med svagt tvålatten. Du kan även använda isopropylalkohol eller en tvållösning. Hushållsmedel och rengöringsprodukter är inte lämpliga.
- Produkten måste inte returneras till återförsäljaren eller tillverkaren för inspektion och kalibrering.
- Om det skulle uppstå andra problem, rådgör med din återförsäljare, returnera produkten om det behövs. Försök aldrig att själv åtgärda ett fel.

SKROTNING

Elverktyg, tillbehör och förpackning ska tillföras en miljövänlig återvinning.

Endast för EG-länder:



Kasta inte elverktyg i hushållssoporna! Enligt det europeiska direktivet 2012/19/EU angående begagnade el- och elektronikapparater och dess omsättning i den nationella lagen måste elverktyg som inte kan användas längre samlas in separat och tillföras återvinningen enligt miljöskyddslagarna. Inom EU hänvisar denna symbol till att denna produkt inte får kastas i hushållssoporna. Begagnade apparater innehåller värdefulla material som kan återvinnas, vilka måste tillföras återvinningen, för att inte kunna skada miljön allt människors hälsogenom en icke kontrollerad sophantering. Eliminera därför de begagnade apparaterna via passande uppsamlingssystem eller skicka apparaten för skrotning till det ställe, där du köpte den. Detta ställe tillför sedan apparaten till materialåtervinningen.

Akkumulatörer/Batterier:

Kasta inte ackumulatörer/batterier i hushållssoporna, i eld eller i vatten. Ackumulatörer/batterier ska samlas upp, återvinnas eller hanteras på miljövänligt sätt.

Endast för EG-länder:

Enligt direktivet 91/157/EEC måste defekta eller förbrukade ackumulatörer/batterier återvinnas. Ackumulatörer/batterier som inte längre är funktionsdugliga kan lämnas in direkt hos: Promed GmbH, Lindenweg 11, D-82490 Farchant.

DE

EN

FR

IT

ES

NL

RU

PL

SE

AR

GARANTIANSPRÅK

Denna produkt har tillverkats med stor omsorg och testats grundligt innan arbetet släppts. Vi ger därför en garanti på 24 månader från inköpsdatum på denna produkt. **Promed's** produkter motsvarar dess beskrivning och de aktuella specifikationerna; det är ditt ansvar att säkerställa att produkterna som du har köpt är avsedda för det användande som du avser.

- Vid påvisbara material- och/eller tillverkarfel, som uppkommer vid användning enligt föreskrifterna och som identifieras under garantitiden ersätter vi kostnadsfritt inom garantitiden alla bristfälliga delar i produkten inklusive lönekostnadsandelar för garantireparationerna.
- **Garantin omfattar inte:**
 - Normalt slitage av produkten
 - Fel som orsakats av transport eller förvaring av produkten
 - Fel eller skador som orsakats av användning i strid med bestämmelserna eller bristfälligt underhåll
 - Skador på grund av att upplysningar i bruksanvisningen ignorerats
 - Skador på grund av modifieringar i produkten, vilka inte genomförts av **Promed**.
 - Skador på grund av vassa föremål, till följd av vridning, bockning, fall, en anormal stöt eller övrigt agerande som ligger utanför lämpliga kontroller av **Promed**.
 - Slitagedelar (t.ex. rörliga delar som kullager etc. tillslutningar) är principiellt undantagna från garantin.
- **Ett garantianspråk kan inte genomdrivas om:**
 - Produkten inte skickas tillbaka i sin originalförpackning eller i en adekvat säker förpackning,
 - Den modifierad eller repareras av en annan person eller ett företag, undantaget **Promed** eller en handlare auktoriserad av **Promed**;
 - Produkten reparerades med reservdelar, som inte godkänns av **Promed**;
 - produktens serienummer/partnummer tagits bort, raderats, förändrats eller gjorts oläsligt.
- Av hygieniska orsaker måste produkter som utsätts för en direkt kroppskontakt resp. en kontakt med kroppsvätskor (t.ex. blod) förpackas i en extra plastbehållare innan den skickas tillbaka. I dessa fall måste en särskild upplysning om sakläget ges i paketet resp. i medföljande dokument.
- Komponenter som reparerats eller produkter som byts ut under garantitiden ges bara garantin för den kvarvarande ursprungliga garantitiden; förutsatt att detta byte eller denna reparation genomfördes av **Promed** eller av en handlare auktoriserad av **Promed**
- Garantitiden börjar med inköpsdagen. Garantianspråk måste göras gällande inom garantitiden. Reklamationer som inträffar efter att garantitiden förflutit kan inte beaktas.
- Garantin träder bara i kraft inom ramen för dessa garantivillkor då inköpsdatumet intygas genom ett inköpskvitto eller liknande.
- Tekniska och optiska förändringar såväl som förändringar i utrustningen är förbehållna!
- Denna garanti är bara rättsgiltig och genomförbar i det land där produkten inköptes av företagssköparen, förutsatt att avsikten från **Promed** var att produkten utbjuds till försäljning i detta land. Denna garanti är genomförbar i varje land i den europeiska ekonomiska regionen i vilket **Promed** har en auktoriserad importör eller en distributionspartner. Beroende på respektive land kan särskilda och avvika garantier vara tillämpliga på grund av aktuell användbar lagstiftning. Dessa rättsliga föreskrifter blir varken utslutna eller begränsade av dessa garantivillkor. I den mån som det är tillåtet genom nationell lagstiftning blir garantitiden inte förlängd, förnyad eller på annat sätt påverkad av en efterföljande återförsäljning, reparation eller byte av produkten.
- Bestämmelserna i FN:s köprätt har ingen användning.
- Den rättsliga garantiplikten för försäljaren förblir oberörd av våra garantivillkor.
- Genom detta skildrar dessa garantivillkor, genom den användbara tvingande lagstiftningens största möjliga omfattning, för dig unik och uteslutande rättsmedel och gäller i stället för samtliga övriga uttryckliga eller tysta garantivillkor. **Promed** ansvarar inte för ovanliga, tillfälligt uppstådda straffskador eller följdskador, inklusive, men utan begränsning till utebliven vinst, nytjande bortfall, inkomstbortfall, kostnader för ersättningsutrustning eller -anordningar, försäkringsanspråk från tredje person, intrång i äganderätten, som blir resultatet på grund av köp eller användning av produkten eller på grund av ett garantibrott, avtalsbrott, oaktamhet, produktfel eller andra rättsliga eller juridiska omständigheter, även om **Promed** visste om möjligheten till sådana skador. **Promed** ansvarar inte för en fördöring vid anspråktagande av garantilämmandet.
- **Promed** kan inte göras ansvarigt för eventuella översättningsfel.

Följande uppgifter är absolut nödvändiga för en friktionstri bearbetning:

1. Originalinköpskvitto/kvitto eller handlarstämpel med inköpsdatum
2. Fastställd brist
3. Produktbeteckning/Typ/Serie-/Partnummer

- DE** | Promed GmbH · Lindenweg 11 · D-82490 Farchant · Tel: +49 (0)8821/9621-0
Fax: +49 (0)8821/9621-21 · info@promed.de · www.promed.de
- EN** | Promed GmbH · Lindenweg 11 · D-82490 Farchant · Tel: +49 (0)8821/9621-0
Fax: +49 (0)8821/9621-21 · info@promed.de · www.promed.de
- FR** | Promed GmbH · Lindenweg 11 · D-82490 Farchant · Tel: +49 (0)8821/9621-0
Fax: +49 (0)8821/9621-21 · info@promed.de · www.promed.de
- IT** | Promed GmbH · Lindenweg 11 · D-82490 Farchant · Tel: +49 (0)8821/9621-0
Fax: +49 (0)8821/9621-21 · info@promed.de · www.promed.de
- ES** | Promed GmbH · Lindenweg 11 · D-82490 Farchant · Tel: +49 (0)8821/9621-0
Fax: +49 (0)8821/9621-21 · info@promed.de · www.promed.de
- NL** | Promed GmbH · Lindenweg 11 · D-82490 Farchant · Tel: +49 (0)8821/9621-0
Fax: +49 (0)8821/9621-21 · info@promed.de · www.promed.de
- RU** | Promed GmbH · Lindenweg 11 · D-82490 Farchant Германия · Тел.: +49 (0)8821/9621-0
Факс: +49 (0)8821/9621-21 · info@promed.de · www.promed.de
- PL** | Promed GmbH · Lindenweg 11 · D-82490 Farchant · Telefon: +49 (0)8821/9621-0
Faks: +49 (0)8821/9621-21 · info@promed.de · www.promed.de
- SE** | Promed GmbH · Lindenweg 11 · D-82490 Farchant · Tel: +49 (0)8821/9621-0
Fax: +49 (0)8821/9621-21 · info@promed.de · www.promed.de
- AR** | 8821/9621-0(0) +49 هاتف · Promed GmbH · Lindenweg 11 · D-82490 Farchant
info@promed.de · www.promed.de · 8821/9621-21(0) +49 فاكس

TYPENSCHILD | TYPE LABEL | PLAQUES SIGNALÉTIQUE | TARGHETTA DATI | PLACA DE CARACTERÍSTICA
TYPEPLAATJE | ТАБЛИЧКА С ОБОЗНАЧЕНИЕМ ТИПА | TABLICZKI IDENTYFIKACYJNE | TIP LEVHASI | لوحة النوع

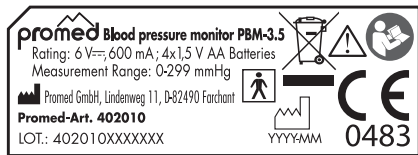

ZERTIFIZIERUNGS-NR | CERTIFICATION NO | N° DE CERTIFICATION | NR. DI CERTIFICAZIONE | N.º CERTIFICADO
| CERTIFICERINGSNR | СЕРТИФИКАЦИОННЫЙ НОМЕР | NR CERTYFIKATU | SERFIKA NO. | رقم الشهادة

CE
0483

DE

EN

FR

IT

ES

NL

RU

PL

SE

AR



Symbol für **WARNING!** Weist auf sicherheitsbezogene Abschnitte im Benutzerhandbuch hin!

Symbol for **WARNING!** Indicates sections of the user manual that are safety-relevant!



Symbol für Geräte des Typs **BF**

Symbol for type **BF** devices



Achten Sie auf das Symbol für das Benutzerhandbuch!

Pay attention to the symbol for the user manual!



Symbol für Hersteller und Fertigungsstätte

Symbol for Manufacturer and manufacturing Factory



Symbol für Herstellungsdatum

Symbol for date of manufacture



Symbol für Benannte Stelle

Symbol for Notified Body



Symbol für bevollmächtigten Vertreter in der Europäischen Union

Symbol for Authorized representative in the European Community

DE

EN

FR

IT

ES

NL

RU

PL

SE

AR

Symbole AVERTISSEMENT ! Indique les paragraphes du mode d'emploi importants pour la sécurité !

Simbolo di AVVERTENZA! Indica le sezioni nel manuale d'uso che sono importanti per la sicurezza!

¡Simbolo de ADVERTENCIA! ¡Indica las secciones del manual de instrucciones que son relevantes para la seguridad!

Symbole pour les appareils de type BF

Simbolo per dispositivi di tipo BF

Simbolo de los dispositivos del tipo BF

Respecter le symbole dans le mode d'emploi !

Fare attenzione al simbolo per il manuale d'uso!

¡Preste atención al símbolo del manual de instrucciones!

Symbole du fabricant et de l'usine de fabrication

Simbolo per Produttore e Industria produttrice

Simbolo de fabricantes y taller de fabricación

Symbole de date de fabrication

Simbolo per la data di produzione

Simbolo de la fecha de fabricación

Symbole Notified Body

Simbolo per l'Organismo Notificato

Simbolo del organismo notificado

Symbole des représentants autorisés dans la Communauté Européenne

Simbolo per il Rappresentante autorizzato nell'ambito della Comunità Europea.

Simbolo del representante autorizado en la Comunidad Europea

DE

EN

FR

IT

ES

NL

RU

PL

SE

AR



Symbol voor **WAARSCHUWING!**
Aanduiding voor die delen van de handleiding die de veiligheid betreffen!

Знак **ПРЕДУПРЕЖДЕНИЕ!** Указывает на места в тексте пользовательского руководства, в которых говорится о безопасности!



Symbol voor apparaten van type BF

Символ для приборов типа BF



Schenk aandacht aan het symbool in de handleiding!

Обратите внимание на символ руководства для пользователя!



Symbol voor de fabrikant of de productiefabriek

Символ изготовителя и предприятия-изготовителя



Symbol voor productiedatum

Символ даты изготовления



Symbol voor aangemele instantie

Символ нотифицированного органа сертификации



Symbol voor gemachtigde vertegenwoordiger in de Europese Gemeenschap

Символ полномочного представителя в Европейском Экономическом Сообществе

DE

EN

FR

IT

ES

NL

RU

PL

SE

AR

Symbol dla **OSTRZEŻENIA!** wskazuje rozdziały instrukcji użytkowania, które odnoszą się do bezpieczeństwa!

Symbol för **VARNING! Markerar de säkerhetsrelevanta avsnitten i bruksanvisningen!**

رمز التحذير! يشير إلى الأقسام المتعلقة بالأمان في دليل المستخدم!

Symbol urządzenia typu BF

Symbol för apparater av typ BF

رمز للأجهزة من النوع FB

Zwróć uwagę na symbol dla instrukcji użytkowania!

Ge akt på denna symbol i bruksanvisningen!

انتبه للرمز الخاص بدليل المستخدم!

Symbol dla producenta i fabryki produkcyjnej

Symbol för tillverkaren och tillverkningsfabriken

رمز للشركة المصنعة ومصانع الإنتاج

Symbol dla daty produkcji

Symbol för tillverkningsdatumet

رمز لتاريخ الصنع

Symbol dla Instytucji powiadamianej

Symbol för det anmälda organet

رمز لهيئة الإخطار

Symbol dla upoważnionego przedstawiciela na terytorium Wspólnoty Europejskiej

Symbol för representanten i den europeiska gemenskapen

رمز للوكلاء المعتمدين في الاتحاد الأوروبي

DE

EN

FR

IT

ES

NL

RU

PL

SE

AR

Die Anforderungen der EU-Richtlinie 93/42/EWG für Medizinprodukte der Klasse IIa wurden gemäß der Norm EN 60601-1-2:2007 erfüllt.

CE gemäß den EU-Richtlinien 2006/95/EG, 2004/108/EG, 2002/95/EG, 1907/2006/EG, 2005/69/EG, 93/68/EWG und 2001/95/EG. Das CE-Zeichen für das Gerät bezieht sich auf die EU-Richtlinie 93/42/EWG. Geräteklassifikation: Klasse IIa.

The requirements of the EU directive 93/42/EEC, for Class IIa Medical Products, have been met in accordance with the standard EN 60601-1-2:2007.

CE in accordance with the EU directives 2006/95/EC, 2004/108/EC, 2002/95/EC, 1907/2006/EC, 2005/69/EC, 93/68/EEC and 2001/95/EC. The CE mark for the device refers to the EU directive 93/42/EEC. Device classification: Class IIa.

Les exigences de la directive EU 93/42/EEC pour les produits médicaux de classe IIa ont été respectées conformément à la norme EN 60601-1-2:2007.

CE conformément aux directives EU 2006/95/EC, 2004/108/EC, 2002/95/EC, 1907/2006/EC, 2005/69/EC, 93/68/EEC et 2001/95/EC. Le symbole CE se rapporte pour l'appareil à la directive EU 93/42/EEC. Classification de l'appareil : classe IIa.

I requisiti della direttiva 93/42/EEC per prodotti medicali della classe IIa sono stati soddisfatti ai sensi della norma EN 60601-1-2:2007.

CE ai sensi della direttiva 2006/95/EC, 2004/108/EC, 2002/95/EC, 1907/2006/EC, 2005/69/EC, 93/68/EEC e 2001/95/EC. La marcatura CE per il dispositivo si riferisce alla direttiva 93/42/EEC. Classificazione di dispositivi: classe IIa.

Se ha cumplido con los requisitos de la Directiva europea 93/42/EEC para productos médicos de la clase IIa de acuerdo con la norma EN 60601-1-2:2007.

CE conforme con las Directivas europeas 2006/95/EC, 2004/108/EC, 2002/95/EC, 1907/2006/EC, 2005/69/EC, 93/68/EEC y 2001/95/EC. El símbolo CE para el dispositivo se refiere a la Directiva europea 93/42/EEC. Clasificación del dispositivo: clase IIa.

Das Weiteren erfüllt das Gerät die Anforderungen der Normen: EN 1060-1:1995 +A2:2009 EN 1060-3:1997 +A2:2009 EN 60601-1:2006 +A1:2013 EN 60601-1-2:2015

Furthermore, the device fulfils the requirements of the standards: EN 1060-1:1995 +A2:2009 EN 1060-3:1997 +A2:2009 EN 60601-1:2006 +A1:2013 EN 60601-1-2:2015

En outre, l'appareil est conforme aux exigences des normes : EN 1060-1:1995 +A2:2009 EN 1060-3:1997 +A2:2009 EN 60601-1:2006 +A1:2013 EN 60601-1-2:2015

Inoltre il dispositivo soddisfa i requisiti delle seguenti norme: EN 1060-1:1995 +A2:2009 EN 1060-3:1997 +A2:2009 EN 60601-1:2006 +A1:2013 EN 60601-1-2:2015

Por lo demás el dispositivo cumple con los requisitos de las normas: EN 1060-1:1995 +A2:2009 EN 1060-3:1997 +A2:2009 EN 60601-1:2006 +A1:2013 EN 60601-1-2:2015

DE

EN

FR

IT

ES

NL

RU

PL

SE

AR

<p>Aan de eisen van EU-richtlijn 93/42/EEC voor medische producten van klasse IIa werd conform de norm EN 60601-1-2:2007 voldaan. CE conform de EU-richtlijnen 2006/95/EC, 2004/108/EC 2002/95/EC, 1907/2006/EC, 2005/69/EC, 93/68/EEC en 2001/95/EC. De CE-markering voor het apparaat heeft betrekking op de EU-richtlijn 93/42/EEC. Apparaatindeling: klasse IIa.</p>	<p>Требования ЕС-директивы 93/42/EEC по медицинским продуктам класса „IIa“ были соблюдены согласно норме EN 60601-1-2:2007. Знак CE согласно ЕС-директивам 2006/95/EC, 2004/108/EC, 2002/95/EC, 1907/2006/EC, 2005/69/EC, 93/68/EEC и 2001/95/EC. Знак CE на приборе относится к ЕС-директиве 93/42/EEC. Классификация прибора Класс „IIa“.</p>	<p>Wymagania dyrektywy 93/42/EEC dotyczący wyrobów medycznych klasy IIa spełniono zgodnie z normą EN 60601-1-2:2007. CE zgodnie z dyrektywami 2006/95/EC, 2004/108/EC, 2002/95/EC, 1907/2006/EC, 2005/69/EC, 93/68/EEC i 2001/95/EC. Oznakowanie CE urządzenia powołuje się nadyrektywę 93/42/EEC. Klasyfikacja urządzenia: klasa IIa.</p>	<p>Kraven i EU-riktlinjen 93/42/EEC för medicinprodukter av klass IIa har uppfyllt enligt normen EN 60601-1-2:2007. CE enligt EU-riktlinjerna 2006/95/EC, 2004/108/EC, 2002/95/EC, 1907/2006/EC, 2005/69/EC, 93/68/EEC och 2001/95/EC. CE-märkningen för apparaten avser EU-riktlinjen 93/42/EEC. tillsammans med EU-riktlinjen 2007/47/EC. Apparatklassificering: Klass IIa.</p>	<p>تم استيفاء متطلبات التوجيه الأوروبي 93/42/EEC للمنتجات الطبية من الفئة IIa وفقاً للمعيار EN 60601-1-2:2007 علامة CE وفقاً للتوجيهات الأوروبية EG/2006/95 EG/2004/108 EG/2002/95 EG/1907/2006 EG/2005/69 EWG/93/68 EG/2001/95 و علامة CE بالجهاز تشير إلى التوجيه الأوروبي EWG/93/42 تصنيف الجهاز : الفئة IIa .</p>
<p>Daarnaast voldoet het apparaat aan de eisen van de normen: EN 1060-1:1995 +A2:2009 EN 1060-3:1997 +A2:2009 EN 60601-1:2006 +A1:2013 EN 60601-1-2:2015</p>	<p>Кроме того прибор отвечает требованиям норм: EN 1060-1:1995 +A2:2009 EN 1060-3:1997 +A2:2009 EN 60601-1:2006 +A1:2013 EN 60601-1-2:2015</p>	<p>Ponadto urządzenie spełnia wymagania norm: EN 1060-1:1995 +A2:2009 EN 1060-3:1997 +A2:2009 EN 60601-1:2006 +A1:2013 EN 60601-1-2:2015</p>	<p>Desutom uppfyller apparaten kraven i normerna: EN 1060-1:1995 +A2:2009 EN 1060-3:1997 +A2:2009 EN 60601-1:2006 +A1:2013 EN 60601-1-2:2015</p>	<p>وعلاوة على ذلك يستوفي الجهاز متطلبات المعايير: EN 1060-1:1995 +A2:2009 EN 1060-3:1997 +A2:2009 EN 60601-1:2006 +A1:2013+ EN 60601-1-2:2015</p>

DE

EN

FR

IT

ES

NL

RU

PL

SE

AR

Gerätetyp:

Oberarmblutdruckmessgerät

Messmethode

Oszillometrie

Messgenauigkeit

Blutdruck:

0-299 mmHg +/- 3 mmHg

0-39,9 kPa +/- 0,4 kPa

Puls: 40-199 Schläge/Min +/- 5%

Anzeige

3-stelliges LCD Display

Messdatenspeicher

2x90 Datensätze

Stromversorgung

4x1,5 V AA Batterien

Netzteil 6 VDC, 600 mA (optional)

Automatische Abschaltung

Nach 3 Minuten

Stromversorgung

6,0 V, 4 x AA-Batterien

Abmessungen (LxBxH)

132 mm x 100 mm x 45 mm

Gewicht

250 g ohne Batterien

Device Type:

upper arm blood pressure meter

Measurement Method:

oscillometry

Measurement Accuracy

Blood Pressure:

0-299 mmHg +/- 3 mmHg

0-39.9 kPa +/- 0.4 kPa

Pulse: 40-199 beats/min +/- 5%

Display

3-digit LCD display

Memory

2x90 sets of data

Electrical Supply

4x1.5 V AA batteries

Mains Adapter 6 VDC, 600 mA

(optional)

Switches off automatically

after 3 minutes

Electrical Supply

6.0 V, 4 x AA batteries

Dimensions (LxWxH)

132 mm x 100 mm x 45 mm

Weight

250 g without batteries

Type d'appareil :

Tensiomètre de bras

Méthode de mesure

Oscillométrie

Précision de mesure

Tension :

0-299 mmHg +/- 3 mmHg

0-39,9 kPa +/- 0,4 kPa

Pouls : 40-199 battements/min

+/- 5%

Affichage

Écran LCD à 3 chiffres

Mémoire de données de mesure

2x90 emplacements

Alimentation

4x piles 1,5 V AA

Bloc d'alimentation 6 VDC, 600 mA

(en option)

Arrêt automatique

Après 3 minutes

Alimentation

6,0 V, 4 x piles AA

Dimensions (LxlxH)

132 mm x 100 mm x 45 mm

Poids

250 g sans piles

DE

EN

FR

IT

ES

NL

RU

PL

SE

AR

Tipo di apparecchio:

Misuratore di pressione arteriosa da braccio

Metodo di misurazione

Oscillometrico

Precisione di misurazione

Pressione:

0-299 mmHg +/- 3 mmHg

0-39,9 kPa +/- 0,4 kPa

Polso: 40-199 battiti/min +/- 5%

Indicazione

Display LCD a 3 cifre

Spazio memoria di misurazione

2x90 voci

Alimentazione

Batterie 4x1,5 V AA

Alimentatore 6 VDC, 600 mA

(opzionale)

Spegnimento automatico

Dopo 3 minuti

Alimentazione

Batterie 6,0 V, 4 x AA

Dimensione (lung. x larg. x alt.)

132 mm x 100 mm x 45 mm

Peso

250 g senza batterie

Tipo de dispositivo:

Medidor de la tensión arterial para el brazo

Método de medición:

Oscilometría

Precisión de las mediciones

Tensión arterial:

0-299 mmHg +/- 3 mmHg

0-39,9 kPa +/- 0,4 kPa

Polso: 40-199 pulsaciones/min +/- 5%

Indicador

Pantalla LCD de tres cifras

Memoria de los datos de las mediciones

2x90 registros de datos

Suministro de corriente

4x pilas AA de 1,5 V

Fuente de alimentación 6 VCC, 600 mA

(opcional)

Apagado automático

Después de tres minutos

Suministro de corriente

6,0 V, 4 x pilas AA

Dimensiones (LxAxA)

132 mm x 100 mm x 45 mm

Peso

250 g sin pilas

Apparaattype:

Bovenarmbloeddrukmeter

Meetmethode

Oscillometrie

Meetnauwkeurigheid

Bloeddruk:

0-299 mmHg +/- 3 mmHg

0-39,9 kPa +/- 0,4 kPa

Puls: 40-199 slagen/min +/- 5%

Weergave

LCD-display met 3 posities

Geheugen voor meetgegevens

2x90 gegevensrecords

Stroomvoorziening

4x 1,5 V AA batterijen

Netadapter 6 V gelijkstroom,

600 mA (optioneel)

Automatische uitschakeling

Na 3 minuten

Stroomvoorziening

6,0 V, 4 x AA-batterijen

Afmetingen (lxbxh)

132 x 100 x 45 mm

Gewicht

250 g zonder batterijen

Тип прибора:

Прибор для измерения артериального

давления с манжетой на плечо

Метод измерения

Осциллометрия

Точность измерения

Кровяное давление:

0-299 мм рт.ст. +/- 3 мм рт.ст.

0-39,9 кПа +/- 0,4 кПа

Пульс: 40-199 ударов/мин +/- 5%

Дисплей

Трёхзначный ЖК-дисплей

Память измеренных значений

2x90 групп данных

Энергоснабжение

4 x батарейки 1,5 В AA

Блок питания 6 В пост. тока, 600 мА

(как опция)

Автоматическое выключение

После 3 минут

Энергоснабжение

6,0 В, 4 x батарейки AA

Размеры (ДхШхВ)

132 мм x 100 мм x 45 мм

Масса

250 г без батареек

Typ urz dzenia:

Ciśnieniomierz na ramię

Metoda pomiaru

Oscylometryczna

Dokładność pomiaru

Ciśnienie tętnicze:

0-299 mmHg +/- 3 mmHg 0-39,9

kPa +/- 0,4 kPa

Tętno: 40-199 uderzeń/min.

+/- 5%

Wyświetlacz

3-miejscowy wyświetlacz LCD

Zapis danych z pomiaru

2x90 rekordów

Zasilanie energii

4x baterie 1,5 V AA

Zasilacz 6 VDC, 600 mA

(opcjonalnie)

Automatyczne wyłączenie

Po 3 minutach

Zasilanie energii

6,0 V, 4 x baterie AA

Wymiary (dł. x szer. x wys.)

132 mm x 100 mm x 45 mm

Waga

250 g bez baterii

Apparattyp:

Blodtrycksmätare för överarmen

Mätmetod

Oscillometri

Mätexakt

Blodtryck:

0-299 mmHg +/- 3 mmHg

0-39,9 kPa +/- 0,4 kPa Puls:

40-199 slag/min +/- 5%

Visning

3-siffrig LCD display

Mätdata lagring

2x90 dataposter

Strömförsörjning

4x1,5V AA batterier Nätdel 6

VDC, 600 mA (valbar)

Automatisk fränkoppling

Efter 3 minuter

Strömförsörjning

6,0 V, 4 x AA-batterier

Mått (LxBxH)

132 mm x 100 mm x 45 mm

Vikt

250 g utan batterier

نوع الجهاز:

جهاز قياس ضغط الدم بأعلى الذراع

نوع القياس قياس الذبذبة

دقة القياس

ضغط الدم:

0-299 ملم زئبق +/- 3 ملم زئبق

0-39,9 كيلو باسكال +/- 0,4 كيلو باسكال

النض: 40-199 نبضة/دقيقة +/- 5%

العرض

شاشة LCD ثلاثية الأرقام

ذاكرة بيانات القياس

90x2 مجموعة بيانات

إمدادات الطاقة

4 بطاريات 1,5 فولت AA

مزود الطاقة 6 فولت تيار مستمر،

600 مللي أمبير (اختياري)

الإيقاف التلقائي بعد 3 دقائق

إمدادات الطاقة

6,0 فولت، 4 بطاريات AA

الأبعاد (طول×عرض×ارتفاع)

132 ملم × 100 ملم × 45 ملم

الوزن 250 جم بدون البطاريات

DE

EN

FR

IT

ES

NL

RU

PL

SE

AR

Transport nur in der Originalverpackung

Transport- und Lagerbedingungen

Transport- und Lagertemperatur:

-20 °C – +55 °C

Relative Luftfeuchtigkeit:

10 % - 85 % nicht kondensierend

Luftdruck:

860 bis 1060 hPa

Betriebsbedingungen:

Betriebstemperatur:

+5 °C – +40 °C

Relative Luftfeuchtigkeit:

15 % - 85 % nicht kondensierend

Luftdruck:

860 bis 1060 hPa

Ein abrupter Temperaturwechsel ist wegen evtl. Betauung des Gerätes zu vermeiden, nehmen Sie das Gerät erst nach einem Temperaturangleich in Betrieb.

Transportation only in the original packaging

Transportation/storage conditions

Transportation and storage temperature:

-20 °C – +55 °C

Relative humidity:

10 % - 85 % non-condensing

Air pressure:

860 to 1060hPa

Operating conditions:

Operating temperature:

+5 °C – +40 °C

Relative humidity:

15 % - 85 % non-condensing

Air pressure:

860 to 1060hPa

A sudden change in temperature is to be avoided due to the possible condensation of the device. Use the device only after a temperature equalisation.

Ne transporter que dans l'emballage d'origine

Conditions de transport et de stockage

Température de transport et de stockage:

-20 °C – +55 °C

Humidité de l'air relative:

10 % - 85 % sans condensation

Pression atmosphérique:

860 bis 1060 hPa

Conditions de fonctionnement:

Température de fonctionnement:

+5 °C – +40 °C

Humidité de l'air relative:

15 % - 85 % sans condensation

Pression atmosphérique:

860 bis 1060 hPa

Un changement brusque de température doit être évité en raison de la condensation; ne mettez en service l'appareil qu'après une homogénéisation des températures.

DE

EN

FR

IT

ES

NL

RU

PL

SE

AR

Trasporto solo nella confezione originale

Condizioni di trasporto e stoccaggio

Temperatura al trasporto e per lo stoccaggio:

-20 °C – +55 °C

Umidità dell'aria relativa:

10 % - 85 % non condensante

Pressione atmosferica:

da 860 a 1060 hPa

Condizioni per l'esercizio

Temperatura di esercizio:

+5 °C – +40 °C

Umidità dell'aria relativa:

15 % - 85 % non condensante

Pressione atmosferica:

da 860 a 1060 hPa

Evitare una variazione improvvisa della temperatura a causa dell'eventuale condensazione nell'apparecchio, mettere in funzione l'apparecchio solo dopo aver raggiunto una stabilità termica.

Transporte solo en el embalaje original

Condiciones de transporte y almacenamiento

Temperatura de transporte y almacenamiento:

-20 °C – +55 °C

Humedad relativa del aire:

10 % - 85 % sin condensación

Presión atmosférica:

860 - 1060 hPa

Condiciones de operación:

Temperatura de operación:

+5 °C – +40 °C

Humedad relativa del aire:

15 % - 85 % sin condensación

Presión atmosférica:

860 - 1060 hPa

Debe evitarse un cambio brusco de la temperatura por condensación del dispositivo, póngalo en funcionamiento solo cuando se haya equilibrado la temperatura.

Transport alleen in de originele verpakking

Transport- en opslagvoor-schriften

Transport- en opslagtemperatuur:
-20 °C – +55 °C
Relatieve luchtvochtigheid:
10 % - 85 % niet condenserend
Luchtdruk:
860 tot 1060 hPa

Operationele voorwaarden:

Operationele temperatuur:
+5 °C – +40 °C
Relatieve luchtvochtigheid:
15 % - 85 % niet condenserend
Luchtdruk:
860 tot 1060 hPa

Een abrupte verandering in temperatuur dient wegens eventuele condensatie van het apparaat te worden vermeden. Gebruik het apparaat pas als de temperatuur weer is hersteld.

Транспортировать прибор разрешается только в оригинальной упаковке

Условия транспортировки и складирования

Температурные условия при транспортировке и хранении:
-20 °C – +55 °C
Относительная влажность воздуха:
10 % - 85 % без образования конденсата
Атмосферное давление:
От 860 до 1060 гПа

Условия эксплуатации:

Температура эксплуатации:
+5 °C – +40 °C
Относительная влажность воздуха:
15 % - 85 % без образования конденсата
Атмосферное давление:
От 860 до 1060 гПа

Не подвергайте прибор воздействию резкой смены температур из-за возможности образования конденсата, начинайте эксплуатацию только после выравнивания температуры.

Transport wyłącznie w oryginalnym opakowaniu

Warunki transportowania i magazynowania

Temperatura transportowania i magazynowania:
-20 °C – +55 °C
Względna wilgotność powietrza:
10 % - 85 % nie kondensujące
Ciśnienie powietrza:
860 do 1060 hPa

Warunki pracy:

Temperatura pracy:
+5 °C – +40 °C
Względna wilgotność powietrza:
15 % - 85 % nie kondensujące
Ciśnienie powietrza:
860 do 1060 hPa

Z powodu ewentualnego zaroszenia urządzenia należy unikać nagłych zmian temperatury, należy włączyć urządzenie dopiero po zrównaniu temperatury.

Sadece orijinal ambalaji içinde nakliye

Nakliye ve depolama koşulları

Nakliye ve depolama sıcaklığı:
-20 °C – +55 °C
Bağıl nem oranı:
10 % - 85 % yağışmayan
Hava basıncı:
860 ila 1060 hPa

Çalıştırma koşulları:

Çalışma sıcaklığı:
+5 °C – +40 °C
Bağıl nem oranı:
15 % - 85 % arası, yağışmayan
Hava basıncı:
860 ila 1060 hPa

Cihazda su yoğunlaşması olabileceği için ani bir sıcaklık değişimi olması önlenmelidir; cihazı ancak gereken sıcaklık dengesine ulaştıktan sonra çalıştırın.

لا يسمح بالنقل إلا في العبوة الأصلية

ظروف النقل والتخزين
درجة حرارة النقل والتخزين:
-20°م – +55°م
الرطوبة النسبية للهواء:
10% - 85% بدون تكثف
الضغط الجوي:
860 إلى 1060 هكتوباسكال

ظروف التشغيل:
درجة حرارة التشغيل:
+5°م – +40°م
الرطوبة النسبية للهواء:
15% - 85% بدون تكثف
الضغط الجوي:
860 إلى 1060 هكتوباسكال

يتعين تجنب حدوث أي تغير مفاجئ في درجات الحرارة بسبب أية حالات تكثف محتملة على الجهاز، ولا تقم بتشغيل الجهاز إلا بعد معادلة درجات الحرارة.

DE

EN

FR

IT

ES

NL

RU

PL

SE

AR

Gerätebezeichnung · Device classification · Désignation de l'appareil · Denominazione dell'apparecchio · Denominación del aparato · Naam apparaat · Название прибора · Cihaz adı
· تصنيف الجهاز ·

promed PBM-3.5

Oberarmblutdruckmessgerät · Upper Arm Blood Pressure Monitor · Tensiomètre de bras · Misuratore di pressione arteriosa da braccio · Medidor de la tensión arterial para el brazo · Bovenarmbloeddrukmeter · Прибор для измерения артериального давления с манжетой на плечо · Ciśnieniomierz na ramię
· جهاز قياس ضغط الدم الذي يستخدم على الجزء العلوي من الذراع · Kol tipi tansiyon ölçüm cihazı

Seriennummer · Serial Number · Numéro de série · Numero di serie · Número de serie · Seriennummer · Серийный № · Numer serijny · Seri numarası
· يلسلس ستال مقول ·

Name/Adresse des Käufers · Name/address of customer · Nom/adresse du client · Nome/indirizzo dell'acquirente · Nombre/dirección del cliente · Naam/adres van de koper · Фамилия / адрес потребителя · Nazwisko/adres Kupcy/Исего · Alıcının adı/adresi

اسم / عنوان العميل ·

DE

EN

FR

IT

ES

NL

RU

PL

SE

AR

Kaufdatum · Purchase date · Date d'achat · Data di acquisto ·
Fecha de compra · Koopdatum · Дата покупки · Data kupna ·
Satin alma tarihi · تاريخ الشراء

Stempel/Unterschrift des Händlers · Dealers stamp/signature · Cachet/
Signature du commerçant · Timbro/Firma del venditore · Sello/Firma del es-
tablecimiento · Stempel/handtekening van de dealer · Печать / подпись
продавца · Pieczęć/Podpis dealera · Bayinin kaşesi/imzası ·
ختم / توقيع الوكيل

Wichtig: Im Garantiefall unbedingt die vollständig ausgefüllte Garantiekarte und gegebenenfalls den Kaufnachweis (Rechnung) dem Gerät beilegen. ·
Important: In a warranty case, please return the fully completed warranty card, and if required enclose the proof of purchase (receipt) to the device. ·
Important: Dans le cas d'un recours à la garantie, il faut absolument renvoyer la carte de garantie entièrement remplie avec le tensiometre. ·
Importante: Accludere sempre il certificato di garanzia compilato in ogni sua parte ·
Importante: En el caso de ser necesaria la utilización de la tarjeta de garantía, deberá remitirse totalmente cumplimentada junto con el aparato. ·
Belangrijk: In geval van een garantieclaim in ieder geval de volledig ingevulde garantiekartaan en eventueel het bewijs van aankoop (rekening) bij het apparaat insluiten. ·
Важно: При возникновении потребности в гарантийном ремонте обязательно приложить к прибору полностью заполненный гарантийный талон и - при необходимости - также и чек, подтверждающий факт покупки (оплаты счёта). ·
Ważna informacja: W przypadku realizacji roszczenia gwarancyjnego do urządzenia należy koniecznie kompletnie wypełnić kartę gwarancyjną i w razie potrzeby dołączyć do niej dowód na sprzedaż (faktura). ·
Önemli: Garanti durumunda mutlaka eksiksiz olarak doldurulan garanti kartını ve ürünün faturasını cihaza ekleyin.

مهم: في حالة الضمان، يرجى إعادة بطاقة الضمان المستوفاة بشكل كامل، وعند الضرورة، قم بإرفاق إثبات الشراء (الفاتورة) مع الجهاز.

DE

EN

FR

IT

ES

NL

RU

PL

SE

AR

تم تصنيع هذا المنتج بعناية فائقة، كما أنه مختبر بالكامل قبل مغادرته المصنع. لذا، نقدم فترة ضمان تبلغ 24 شهرًا من تاريخ شراء هذا المنتج. تتطابق جميع منتجات Promed مع أوصافها ومواصفاتها ذات الصلة؛ وتحمل أنت مسؤولية التأكد من أن تصميم المنتج الذي اشتريته يتلائم مع استخدام المرغوب.

• نقوم باستبدال جميع أجزاء المنتج المعيبة مجانًا خلال فترة الضمان، بما في ذلك جميع تكاليف العمل الخاصة بالإصلاحات، وذلك في حالة ظهور عيوب في المواد و/ أو أخطاء تصنيع أثناء الاستخدام المناسب أو اكتشافها في فترة الضمان.

لا يشمل الضمان:

- التهلكات الناتجة عن الاستعمال العادي للمنتج
- الأعطال الناتجة أثناء نقل أو تخزين المنتج
- الأعطال أو التلف الناتج عن سوء الاستخدام أو عدم كفاية الصيانة
- التلف الناتج عن عدم الالتزام بالملاحظات الواردة بدليل التشغيل
- التلف الناتج من إجراء تعديلات على المنتج تتم بواسطة شركة Promed.
- التلف الناتج عن الأجسام الحادة أو الالتواء أو الضغط أو السقوط أو أي خبطات غير عادية أو غيرها من الأفعال التي تكون خارجة عن نطاق سيطرة شركة Promed.
- يُستثنى من الضمان بشكل عام الأجزاء المعرضة للتهلاك الناتج عن الاستخدام (كالأجزاء المتحركة مثل محامل الكروية والمحركات وريش المحرك الكربونية وأدوات التثبيت وما إلى غير ذلك).

لا يلتفت لأي مطالبة بموجب الضمان في حالة:

- إذا لم يتم إعادة المنتج في عبوته الأصلية أو في عبوة مؤمنة على نحو كاف؛
- إذا تم تعديل المنتج أو إصلاحه بواسطة شخص أو شركة أخرى غير شركة Promed أو أحد وكلائها المعتمدين؛
- إذا تم إصلاح المنتج باستخدام قطع غيار غير معتمدة من شركة Promed؛
- إذا تمت إزالة الرقم التسلسلي / رقم الدفعة الخاص بالمنتج أو حذفه أو تغييره أو جعله غير مقروء.
- لأسباب تتعلق بالتدابير الصحية، يجب تعبئة أي أجزاء قد تعرضت للتلامس المباشر مع الجسم أو مع سوائل الجسم (كالدّم)، في كيس بلاستيكي إضافي قبل إرجاعها. وفي هذه الحالة، يجب تدوين ملاحظة خاصة بهذا الوضع على العبوة أو تسجيلها في المستندات المرفقة.

• بالنسبة للمكونات أو المنتجات التي تم استبدالها أثناء فترة الضمان، يتم تقديم خدمة الضمان فقط ما تبقى من فترة الضمان الأصلية، شريطة أن

• يكون قد تم إجراء استبدال المنتج أو الجزء بواسطة شركة Promed أو أحد وكلائها المعتمدين.

• تبدأ فترة الضمان من يوم الشراء. يجب أن تتم المطالبات بموجب الضمان خلال فترة الضمان. لن يتم الالتفات لأي شكاوى تنشأ بعد انقضاء فترة الضمان.

• بموجب شروط الضمان هذه، ينطبق الضمان فقط في حالة إمكان إثبات تاريخ الشراء عن طريق فاتورة البيع أو ما شابه.

• يحق لما القيام بأي تغييرات تقنية وفي المظهر وكذلك إجراء تغييرات على الخصائص.

• لا يُعتبر هذا الضمان ساريًا ونافذًا إلا في الدولة التي قام المشتري الأصلي فيها بشراء المنتج، بشرط أن يكون عرض المنتج للبيع في هذه الدولة تم بناء على رغبة شركة Promed. كما يكون هذا الضمان ساريًا أيضًا في أي دولة داخل المنطقة الاقتصادية الأوروبية التي تمتلك شركة Promed بها موردين معتمدين أو شركاء مبيعات. وفقًا لكل دولة، تطبق الضمانات والكفالات المخصصة

• والمتفاوتة بموجب التشريع المعمول به. لا تستثني شروط الضمان هذه الأحكام القانونية أو تحد منها. وفقًا للقانون الوطني، لا يتم تمديد فترة الضمان أو تجديدها ولا تنتثر بأي عمليات لاحقة من إعادة بيع المنتج أو إصلاحه أو استبداله.

• لا تنطبق أحكام ميثاق الأمم المتحدة بشأن عقود البيع الدولي للبضائع.

• لا تؤثر شروط الضمان لدينا على التزام البائع بالضمان القانوني.

• إلى أقصى حد ممكن وبموجب التشريعات الملزمة المعمول بها، تمثل شروط الضمان هذه الحل القانوني الوحيد والحصري بالنسبة لك ويتم تطبيقه بدلًا من أي شروط ضمان أخرى صريحة أو ضمنية. لا تتحمل شركة Promed مسؤولية أي أضرار غير اعتيادية أو

• عفوية أو جزائية أو تبعية، بما في ذلك، على سبيل المثال لا الحصر، الخسائر في الأرباح أو الاستعمال أو العائد أو تكاليف معدات الاستبدال أو المنشآت ومطالبات التأمين من الغير والتلف الذي قد يلحق بالمتلكات التي تنتج عن شراء المنتج أو استخدامه أو الذي

• يطرأ نتيجة الإخلال بالضمان أو بالعقد أو الإهمال أو عيوب المنتج أو غيرها من الظروف القانونية أو التشريعية، حتى ولو كانت شر

• Promed على دراية بإمكانية حدوث هذه الأضرار. لا تتحمل شركة Promed مسؤولية أي تأخير في مطالبات الضمان.

• لا تكون شركة Promed عرضة للمسائلة عن أي أخطاء محتملة في الترجمة.

• المعلومات التالية مهمة للتمتع بتعامل خالي من المشكلات:

1. الفاتورة / قسيمة المبيعات الأصلية أو ختم الوكيل عليه تاريخ الشراء
2. العيب الذي تم اكتشافه
3. اسم / نوع الجهاز

- قم بتنظيف الجهاز باستخدام قطعة قماش ناعمة وجافة .
- لا تستخدم أي مواد كاشطة أو منظفات متطايرة .
- لا تغمر الجهاز ولا أجزاء منه في الماء .
- امسح جميع أسطح جهاز قياس ضغط الدم الكُم جيدًا، وتأكد من تنظيف الجانب الداخلي والخارجي للكُم. وكن على حذر عند القيام بذلك حتى لا تتسرب الرطوبة إلى الجهاز الرئيسي .
- امسح بحرص باستخدام قطعة قماش جافة لإزالة الرطوبة الزائدة التي قد تكون ما تزال موجودة على الكُم. ضع الكُم في المنزل في وضع مفرد حتى يتم تجفيفه بالهواء .
- لا تسمح بتلامس الجهاز بشكل مباشر مع الماء أو أي سوائل أخرى .
- أوقف الجهاز عن العمل في حالة عدم استخدامه .
- قبل تخزين Promed PBM-3.5 لفترة طويلة، أخرج البطاريات من صندوق البطاريات .
- البطاريات المسربة يمكن أن تضر بالجهاز .
- احتفظ بالجهاز وملحقاته في مكان بارد وجاف .
- لا تعرض الجهاز لأشعة الشمس المباشرة وقم بحمايته من الأوساخ والرطوبة .
- قم بتنظيف جهاز Promed PBM-3.5 الخاص بك بمسحة بحرص باستخدام قطعة قماش مبللة بماء وصابون معتدل . كما يمكنك أيضاً استخدام كحول إيزوبروبيل أو محلول صابوني، لكن غير مسموح باستخدام المنظفات المنزلية ولا منتجات التنظيف .
- لا يجب إرسال الجهاز إلى التاجر أو الشركة المصنعة عند الفحص وإعادة المعايرة .
- في حالة اكتشاف مشاكل أخرى، اتصل بالتاجر الذي تتعامل معه، وأرسل له الجهاز إذا لزم الأمر .
- لا تحاول أبداً إصلاح الأخطاء بنفسك .

DE

EN

FR

التخلص من الجهاز

IT

الأدوات الكهربائية والملحقات ومواد التغليف ينبغي إرسالها لإعادة التدوير بطريقة مناسبة للبيئة .
لدول الاتحاد الأوروبي فقط :

ES

NL

RU

PL

SE

AR



لا ترمي الأدوات الكهربائية مع النفايات المنزلية! وفقاً للتوجيه الأوروبي 19/2012/EU الخاص بالأجهزة الإلكترونية والكهربائية القديمة وما يوائمه في القانون الوطني، يجب تجميع الأدوات الكهربائية غير القابلة للاستخدام، بشكل منفصل، وإرسالها لإعادة التدوير بطريقة مناسبة للبيئة. يشير هذا الرمز داخل الاتحاد الأوروبي إلى أنه من غير المسموح التخلص من هذا المنتج مع النفايات المنزلية. مواد قيمة قابلة لإعادة التدوير، ينبغي إرسالها لأحد مراكز إعادة التدوير، لتجنب إلحاق الضرر بالبيئة وبصحة الأشخاص، الذي قد ينجم عن التخلص العشوائي من النفايات. لذا يُرجى التخلص من الأجهزة القديمة عبر أنظمة التجميع المناسبة أو عن طريق إرسال الجهاز إلى مكان الشراء للتخلص منه، والذي سيقوم بدوره بإعادة تدوير الجهاز .

البطاريات / المراكم:

لا تقم برمي البطاريات/المراكم مع النفايات المنزلية أو في النار أو في الماء، بل ينبغي تجميع البطاريات/المراكم وإعادة تدويرها أو التخلص منها بطريقة صديقة للبيئة .

لدول الاتحاد الأوروبي فقط :

وفقاً للتوجيه EWG/91/157 يجب إعادة تدوير البطاريات/المراكم التالفة أو المستهلكة. البطاريات/المراكم غير القابلة لإعادة الاستخدام يتم إرسالها مباشرة إلى: Promed GmbH, Lindenweg 11, D-82490 Farchant

استكشاف الأخطاء وإصلاحها

عرض الأخطاء

يمكن أن تظهر الرموز التالية على الشاشة إذا كان القياس غير صحيح .

الرمز	السبب	التصحيح
E-1	إشارة ضعيفة جدًا أو تغير مفاجئ في الضغط	ضع الكُم بشكل صحيح أعد إجراء عملية القياس بشكل صحيح
E-2	تشويشات خارجية شديدة	أبعد أي مصادر محتملة للإشعاع أو أي جوال حافظ على هدوئك ولا تتحدث أثناء القياس
E-3	تحدث الأخطاء أثناء النفخ	ضع الكُم بشكل صحيح تحقق من إدراج قطعة توصيل الأنبوب في الجهاز بشكل صحيح تحقق من عدم وجود أي ثقب في الأنبوب أو الكُم
E-5	ضغط دم غير طبيعي	قم بالاسترخاء لمدة 30 دقيقة على الأقل ثم أعد عملية القياس من جديد . فإذا تكررت نتائج القياس هذه، اذهب للطبيب على الفور .
	البطارية فارغة	استبدل البطاريات القديمة بأخرى جديدة

التغلب على المشاكل

المشكلة	السبب المحتمل المطلوب التحقق منه	الحل
لا يوجد تيار كهربائي	تحقق من البطاريات	استبدل البطاريات بأخرى جديدة
	تحقق من أن البطاريات موضوعة بشكل صحيح (القطبية)	أدرج البطاريات بشكل صحيح
الجهاز لا يضخ	تحقق من إدراج قطعة توصيل الأنبوب في الجهاز بشكل صحيح	أدرج قطعة توصيل الأنبوب في الوصلة بلطف
	تحقق من أن قطعة توصيل الأنبوب سليمة	استبدل قطعة توصيل الأنبوب بأخرى جديدة
حدوث خطأ أو إلغاء القياس	تحقق من أن الذراع موضوع بشكل مسترخٍ وغير مشدود	تأكد من توفير موضع هادئ ومريح
	هل كنت تتحدث أثناء القياس؟	لا تتحدث أثناء القياس
الكُم لا يمتلئ بالهواء	تحقق من وضع الكُم بشكل صحيح	قم بتثبيت الكُم بشكل صحيح
	تحقق من عدم وجود أي ثقب في الكُم أو الأنبوب	استبدل الكُم بآخر جديد

إذا لم تتمكن من التغلب على الخلل، اتصل بالشركة المصنعة، قبل محاولة إصلاح الجهاز بنفسك .





تحذيرات خاصة!

- الأشخاص الذين يعانون من اضطراب النظم أو مرض السكري أو اضطرابات في الدورة الدموية أو مشاكل السكته ينبغي عليهم عدم استخدام الجهاز إلا تحت إشراف طبي .
- تواصل مع طبيبك للحصول على معلومات خاصة بضغط الدم الخاص بك، فالتشخيص الذاتي والعلاج الذاتي المعتمد على نتائج القياس قد يكون خطيرًا. اتبع تعليمات الطبيب بدقة .
- غير مسموح بإجراء أي تعديلات على هذا الجهاز .
- لا تقم بتغيير أي شيء بهذا الجهاز دون الحصول على موافقة من الشركة المصنعة .
- في حالة إجراء أي تعديل بالجهاز يجب تنفيذ فحص ومعاينة مناسبة، لضمان الاستخدام الآمن للجهاز .
- لا تستخدم الجوال بالقرب من الجهاز، فهذا الأمر قد يؤدي إلى فشل تشغيل الجهاز .
- تجنب من فضلك الاقتراب من الأسطح المشعة حتى لا تحدث أخطاء في القياس .
- لا تضع الكم أبدًا حول الرقبة لأن هذا الأمر قد يؤدي إلى الاختناق .
- لا تستخدم إلا الكم المعتمد، وإلا فقد لا يمكن ضمان الأداء الوظيفي السليم للجهاز .

يرجى مراعاة التالي قبل بدء التشغيل :

- للاستخدام المنزلي فقط .
- يلزم وجود مراقبة دقيقة عند استخدام الجهاز بالقرب من الأطفال .
- لا تضع أو تستخدم الجهاز أبدًا في بيئة مبللة أو رطبة .
- لا تستخدم الجهاز تحت الماء، مثلًا عند الاستحمام .
- لا تسمح أبدًا بوجود اتصال مباشر بين الجهاز والنار أو الغاز أو الأكسجين أو الأغراض الساخنة مثل ألواح الموقد .
- اتخذ كل الاحتياطات الممكنة حتى لا يتعرض الجهاز للسقوط أو لأي تلف .
- في حالة ظهور مشاكل بالجهاز أرسل الجهاز على الفور للإصلاح .
- لا تقم بتشحيب أو غسل الجهاز .

خطر!

- لا تسمح أبدًا بتلامس الجهاز مع الماء أو أي سوائل أخرى بشكل مباشر .
- غير مسموح باستخدام الجهاز في الهواء الطلق .
- لا تلمس الجهاز بأيدي مبتلة .
- لا تحتفظ بالجهاز بالقرب من حوض الغسيل أو حوض الاستحمام، لوجود خطر سقوط أو سحب الجهاز في الحوض .

تحذير!

- لا تترك الجهاز أبدًا دون مراقبة، في حالة وجود أطفال أو أشخاص غير مدربين بالقرب من الجهاز .
- تأكد من عدم لعب الأطفال بالجهاز .
- لا تستخدم الجهاز إلا في الاستخدامات الموصوفة في هذا الدليل .
- هذا الجهاز غير مصمم للاستخدام من قبل الأشخاص (بما في ذلك الأطفال) الذين يعانون من نقص في القدرات الجسدية أو الحسية أو العقلية أو يعانون من نقص الخبرة و / أو نقص المعرفة، إلا في حالة الإشراف عليهم من قبل شخص مسؤول عن سلامتهم، ويقوم بإرشادهم لكيفية استخدام الجهاز .
- لا تستخدم الجهاز تحت الأغطية أو الوسائد، لأن الحرارة المفرطة قد تؤدي إلى حدوث حريق أو إصابات أو صدمة كهربائية .
- غير مسموح باستخدام الجهاز في الهواء الطلق .
- لا تسمح للأطفال باللعب بمواد التغليف لوجود خطر الاختناق .
- لا تخلط البطاريات الجديدة مع بطاريات قديمة .
- لا تضع أي أغراض ثقيلة فوق الجهاز أبدًا .
- لا تقم بأي انشاءات حادة للأنبوب .

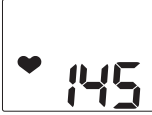

3. بمجرد أن يتمكن الجهاز من قياس نبضة قلب، يتم عرض هذه النبضة عن طريق وميض بعرض سرعة النبض (4) ♥ ويمكنك سماع إشارة صوتية لكل نبضة.

4. عند انتهاء القياس تسمع صوت نغمة طويلة. وحتى ذلك الوقت يتم عرض ضغط الدم الانقباض والانساطي والنبض على الشاشة.

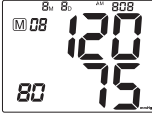

5. يمكنك قراءة قيم القياس على الشاشة حتى تقوم بإيقاف تشغيل الجهاز. وفي حالة عدم الضغط على أي زر لمدة 3 دقائق يتوقف الجهاز عن العمل تلقائيًا لتوفير الطاقة.



ملحوظة:

إذا تم العرض بوحدة كيلو باسكال (kPa) فهذا يعني أنك قمت باختيار هذه الوحدة عند الإعداد. للعرض بوحدة ملم زئبق (mmHg) يجب تعديل وحدة القياس.

يتم عرض الرمز  مع قيم القياس في حالة اكتشاف عدم انتظام ضربات القلب أثناء القياس.

إلغاء القياس

إذا كان من الضروري إلغاء قياس ضغط الدم لأي سبب من الأسباب (مثل الشعور بوعكة) فيمكن القيام بذلك في أي وقت، بالضغط على زر تشغيل / إيقاف (A). حيث يتم تخفيض ضغط الكم على الفور وإلغاء القياس.

حفظ بيانات نتائج القياس

يقوم جهاز قياس ضغط الدم هذا بحفظ 90 نتيجة قياس لكل مستخدم بشكل تلقائي. وبمجرد وصول القيم لأكثر من 90 قيمة قياس لكل مستخدم يتم حذف المدخلات الأقدم.

قراءة ذاكرة البيانات

إذا تم إيقاف تشغيل الجهاز اضغط زر الحفظ (C) (MEM+) ليتم عرض آخر 3 قيم قياس متوسطة على الشاشة. وبالضغط مرة أخرى على زر الحفظ (C) (MEM+) يتم عرض آخر قيم قياس. ومع كل ضغط على الزر تنتقل الذاكرة لقيمة القياس الأقدم.

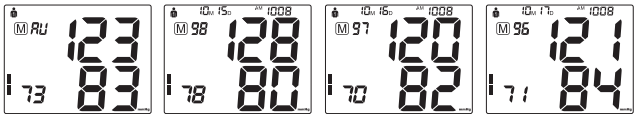

حذف ذاكرة البيانات

إذا كنت متأكدًا من أنك تريد حذف كافة قيم القياس المحفوظة للمستخدم المحدد، اضغط زر الضغط 8 (B) SET* مرات حتى يظهر الرمز CL على الشاشة. يتوقف الجهاز الآن عن العمل تلقائيًا. اضغط الآن زر تشغيل / إيقاف (A) وسيومض الرمز 3 CL مرات، لحذف كافة قيم القياس المخزنة. اضغط الآن زر الحفظ (C) (MEM+) ليتم عرض M و "no" على الشاشة. هذا يعني، عدم وجود أي نتائج قياس في الذاكرة.

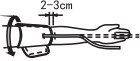

وضع الكُم

1. ضع الكُم على طاولة بشكل مسطح بحيث تكون جهة لاصق فيلكرو لأسفل. قم بتمرير طرف الكُم عبر الحلقة المعدنية، بحيث يتم تشكيل دائرة. يظهر الآن لاصق فيلكرو باتجاه الخارج.

2. ادفع الكُم بأعلى الذراع الأيسر، بحيث يكون الأنبوب متدليًا لأسفل باتجاه الساعد.

3. ادفع الكُم بالذراع كما هو معروض. وتأكد من وجود الحافة السفلى للكُم أعلى المرفق بحوالي 2 إلى 3 سم، ومن وجود الأنبوب المطاطي للكُم بالجهة الداخلية للذراع.

4. اسحب الطرف الحر للكُم وأغلق الكُم بلاصق فيلكرو.

5. ينبغي أن يكون الكُم ملاصقًا لأعلى الذراع، بحيث يمكن وضع إصبعين بين الكُم وأعلى الذراع. يجب إزالة أي قطعة ملابس محكمة على الذراع.

6. تأكد من تثبيت الكُم بلاصق فيلكرو، بشكل مريح وغير مشدود للغاية. ضع ذراعك على طاولة (راحة اليد متجهة لأعلى) بحيث يكون الكُم على نفس مستوى القلب. وتأكد من أن الأنبوب غير منثنى.



ملحوظة:

إذا لم يكن بالإمكان وضع الكُم على الذراع الأيسر، فيمكن وضعه على الجانب الأيمن. ومع ذلك ينبغي تنفيذ كافة القياسات على نفس الذراع.

القياس

بعد وضع الكُم بشكل مناسب، يمكنك بدء القياس.

1. اضغط زر تشغيل / إيقاف (A) لتظهر كافة الرموز على الشاشة. وبعد أن يومض الرمز 0 تسمع إشارتين صوتيتين قصيرتين لمدة ثانيتين. تبدأ الآن المضخة في نفخ الكُم، ويتم عرض الضغط المتزايد في الكُم على الشاشة.



2. بعد الوصول إلى الضغط المطلوب تتوقف المضخة وينخفض الضغط تدريجيًا. يتم عرض ضغط الكُم على الشاشة. فإذا ما كان النفخ غير كافٍ، تبدأ المضخة في العمل تلقائيًا للوصول إلى ضغط أعلى عن طريق المزيد من الضخ.

3. ضبط الوقت والتاريخ

يمكنك ضبط العام بالضغط على زر الضبط (B) (SET) مرة أخرى. وعندما يومض الرمز 20XX على الشاشة يمكنك ضبط العام بالضغط على زر الحفظ (C) (MEM)، فكل ضغط على الزر تزيد من رقم العام بمقدار 1، والقيم المتاحة هنا من 2001 حتى 2099. وبالضغط على زر الضبط (B) (SET) مرة أخرى، يتم حفظ الإعداد الخاص بك.

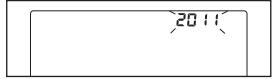

بعد ذلك يمكن ضبط الشهر. يظهر على الشاشة الآن الرمز xxMxxD و xx:xx ويومض الرمز xxM، ويمكنك الآن ضبط الشهر بالضغط على زر الحفظ (C) (MEM). كل ضغط على الزر تزيد من القيمة بمقدار 1، والقيم المتاحة هنا من 1 حتى 12. وبالضغط على زر الضبط (B) (SET) مرة أخرى، يتم حفظ الإعداد الخاص بك.

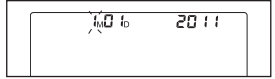

يومض الآن الرمز xxD. لضبط اليوم اضغط زر الحفظ (C) (MEM). كل ضغط على الزر تزيد من القيمة بمقدار 1، والقيم المتاحة هنا من 00 حتى 31. وبالضغط على زر الضبط (B) (SET) مرة أخرى، يتم حفظ الإعداد الخاص بك.

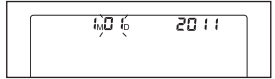

بعد ذلك يمكن ضبط الوقت. يظهر على الشاشة الآن الرمز xxMxxD و xx:xx ويومض الرمز xx:xx، ويمكنك الآن ضبط الساعة أولاً بالضغط على زر الحفظ (C) (MEM). كل ضغط على الزر تزيد من القيمة بمقدار 1، والقيم المتاحة هنا من 1 حتى 23. وبالضغط على زر الضبط (B) (SET) مرة أخرى، يتم حفظ الإعداد الخاص بك.

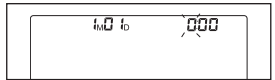

يومض الآن الرمز xx:xx. لضبط الدقائق اضغط زر الحفظ (C) (MEM)، وكل ضغط على الزر تزيد من القيمة بمقدار 1، والقيم المتاحة هنا من 00 حتى 59. وبالضغط على زر الضبط (B) (SET) مرة أخرى، يتم حفظ الإعداد الخاص بك.

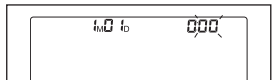

قبل القياس

ينبغي عليك الاسترخاء تماماً، وعدم الأكل أو تناول الكحوليات أو التدخين أو ممارسة الرياضة أو الاستحمام لمدة 5 – 10 دقائق قبل إجراء قياس ضغط الدم. فكل هذه العوامل تؤثر على نتيجة القياس. أزل قطع الملابس الملامسة لاعلى الذراع. قم دائماً بإجراء القياس على نفس الذراع (الذراع اليسرى عادة). قم بإجراء القياس بانتظام في نفس الوقت من اليوم، لأن ضغط الدم يتغير خلال اليوم.

العوامل التي قد تؤدي إلى قياسات خاطئة

كل ما يدعم الذراع أثناء القياس يمكن أن يزيد من ضغط الدم. تأكد من جلوسك في وضع مريح ولا تحرك ذراعاك أثناء القياس. عند الحاجة يمكنك وضع وسادة أسفل الذراع الذي يتم القياس به. إذا كان شريان الذراع أسفل أو أعلى مستوى القلب، يؤدي ذلك إلى نتيجة قياس خاطئة.

ملحوظة:

لا تستخدم إلا الكم المعتمد سريريًا والمصرح به من قبل الشركة المصنعة! الكم الفضفاض أو التالف، الذي تظهر فيه فقاعات الهواء، يتسبب في قيم قياس خاطئة. مع القياسات المتكررة يتجمع الدم في شرايين الذراع، وبالتالي يمكن أن تحدث قيم قياس خاطئة. ينبغي عدم تكرار قياسات ضغط الدم المتتالية إلا بعد فترة راحة لا تقل عن 1 دقيقة. ومن الأهمية بمكان هنا التأكد من أن الذراع مرفوع لأعلى، حتى يمكن للدم المتجمع أن يتدفق.



تنبيه:

1. أخرج البطاريات في حالة عدم استخدام الجهاز لفترة طويلة.
2. لا تخلط البطاريات الجديدة مع بطاريات قديمة ولا تجمع بين أنواع بطاريات مختلفة.
3. تحذير: في حالة تسرب البطاريات وملامسة الجلد أو العين، قم بشطف المناطق المعنية على الفور بالكثير من الماء.
4. يجب ألا يتم التعامل مع البطاريات إلا من قِبل شخص بالغ. احفظ البطاريات بعيداً عن متناول الأطفال.
5. يُنصح باستخدام بطاريات من نفس النوع أو من نوع مشابه.
6. يمكنك أيضاً استخدام البطاريات القابلة لإعادة الشحن (المراكم).
7. أخرج البطاريات الفارغة من الجهاز.
8. تخلص من البطاريات وفقاً لإرشادات الشركة المصنعة للبطاريات.
9. لا تستخدم البطاريات بعد انتهاء تاريخ صلاحيتها.

استخدام مهائئ الطاقة

يمكن أيضاً تشغيل الجهاز باستخدام مهائئ طاقة. يجب في هذه الحالة التأكد من أن هذا المهائئ مصرح باستخدامه مع المنتجات الطبية، ومن أنه يستوفي المتطلبات التقنية التالية؛ فولتية الخرج: 6 فولت تيار مستمر، تيار الخرج: 600 مللي أمبير، موصل طاقة محوري؛ موجب من الداخل، القطر الخارجي 5,5 ملم، القطر الداخلي 2,1 ملم. يمكنك الحصول على مهائئ طاقة معتمد من شركة Promed في أي وقت.



ملحوظة:

في حالة استخدام مهائئ طاقة وبطارية قابلة لإعادة الشحن في نفس الوقت لا يتم شحن البطارية. يجب دائماً شحن البطارية القابلة لإعادة الشحن في جهاز شحن منفصل.



ملحوظة:

إذا حدث انقطاع للإمداد الكهربائي أو أضاء عرض حالة البطاريات (6) أثناء القياس، يجب إعادة القياس.

توصيل كُم أعلى الذراع

لتوصيل كُم أعلى الذراع (G) بالجهاز أدخل قطعة توصيل الأنبوب (F) بوصلة الأنبوب (E)، مع مراعاة إدراج قطعة التوصيل بالجهاز دون استخدام للقوة المفرطة.

وضع الضغط

1. تحديد وحدة القياس المستخدمة

لتحديد العرض بوحدة ملم زئبق (mmHg) أو كيلو باسكال (kPa)، اضغط زر الضغط "B" (SET) ليظهر العرض التالي على الشاشة. بالضغط على زر الحفظ "C" (MEM) يمكنك التغيير بين الوحدتين. وبالضغط على زر الضغط "B" (SET) مرة أخرى، يتم حفظ الإعداد الخاص بك - الضغط الافتراضي = ملم زئبق.

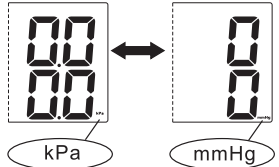

2. وضع ضبط المستخدم

بعد ذلك يتم عرض "المستخدم 1" أو "المستخدم 2" على الشاشة. بالضغط على زر الحفظ "C" (MEM) يمكنك التغيير بين "المستخدم 1" أو "المستخدم 2". وبالضغط على زر الضغط "B" (SET) مرة أخرى، يتم حفظ الإعداد الخاص بك. يمكنك تغيير المستخدم قبل كل عملية قياس، وذلك بالضغط مرتين على زر الضغط "B" (Set) واختيار المستخدم بالضغط على زر الحفظ "C" (MEM). لمعادرة وضع الضغط وبدء القياس اضغط الآن على زر تشغيل/إيقاف (A).



ما هو ارتفاع ضغط الدم وكيف يمكن تنظيمه؟

ارتفاع ضغط الدم هو ضغط الدم الشرياني المرتفع بشكل غير طبيعي، والذي إذا تم تركه دون علاج، قد يُسبب الكثير من المشاكل الصحية مثل السكتة الدماغية والنوبة القلبية. يمكن تنظيم ارتفاع ضغط الدم عن طريق تعديل نمط الحياة وتجنب الإجهاد وتناول الأدوية تحت إشراف طبي. وللوقاية من ارتفاع ضغط الدم أو الحفاظ عليه تحت السيطرة يجب الالتزام بالقواعد الأساسية التالية:

- عدم التدخين
- ممارسة الرياضة بانتظام
- تناول كميات أقل من الملح والدهون
- زيارة الطبيب بانتظام
- الحفاظ على الوزن الصحيح

لماذا ينبغي على المرء قياس ضغط الدم في المنزل؟

إن زيارة مستشفى أو عيادة يمكن أن تؤدي إلى نوع من التوتر وبالتالي قد تؤدي إلى ارتفاع في ضغط الدم. ومن الممكن أن تكون القياس المقاسة أعلى من القياس في المنزل بمعدل 25 حتى 30 ملم زئبق. أما القياس في المنزل فيقلل من آثار المؤثرات الخارجية على قياس ضغط الدم، وبالتالي فهو يكمل القياسات التي تتم لدى الطبيب، ويعرض مسار ضغط الدم بالكامل وبشكل أكثر دقة.

مؤشر تصنيف ضغط الدم الخاص بمنظمة الصحة العالمية (WHO)

عبارة عن معايير لتقييم ضغط الدم، دون النظر إلى العمر، وضعفها منظمة الصحة العالمية (WHO) وفقاً للجدول التالي.

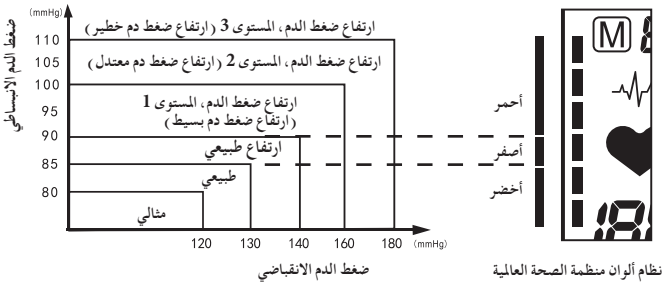

استخدام الجهاز

فحص / استبدال البطارية

أزل غطاء صندوق البطاريات (H) وأدخل البطاريات. يجب هنا مراعاة القطبية الصحيحة (+/-) عند إدخال البطاريات. في حالة ضعف البطاريات للغاية، يتم عرض هذا الأمر بالجهاز من خلال عرض حالة البطاريات (6). بمجرد إضاءة هذا الرمز يجب استبدال البطاريات على الفور، وإلا ستحصل على نتائج قياس خاطئة.

يستخدم جهاز قياس ضغط الدم Promed PBM-3.5 طريقة قياس الذبذبة لقياس ضغط الدم، وبالتالي فهو يصلح بشكل خاص لقياس ومراقبة ضغط الدم الشخصي. في طريقة قياس الذبذبة يقوم الجهاز بقياس تدفق الدم عبر الشريان العضدي وتحويله إلى قيم قابلة للقراءة، وعلاوة على ذلك فإن تقنية القياس هذه لا تتطلب استخدام سماعة الطبيب. إن جهاز Promed PBM-3.5 عبارة عن جهاز قياس ضغط دم تلقائي، يمكنه قياس الضغط الانقباضي والانقباضي والنبض. وهذا الجهاز مخصص للاستخدام من قبل البالغين فقط. التحكم الذكي في عملية النفخ يضمن تقليل الشعور المزجج الناجم عن النفخ الخاطئ وكذلك تقليل زمن القياس، وبالتالي تمتد فترة صلاحية الكم لفترة طويلة للغاية. يتم عرض كل عملية قياس على الشاشة وحفظها تلقائياً. ولهذا الغرض يتوفر بالجهاز 90×2 موضع ذاكرة. يتمتع جهاز Promed PBM-3.5 بمؤشر تصنيف ضغط الدم الخاص بمنظمة الصحة العالمية (WHO)، والذي يساعد على توضيح قيم القياس بشكل أكثر سهولة. يُرجى قراءة دليل الاستخدام بعناية قبل استخدام جهاز قياس ضغط الدم Promed PBM-3.5 والاحتفاظ بدليل الاستخدام في مكان آمن.

ما المقصود بعدم انتظام ضربات القلب؟

يمكن لجهاز قياس ضغط الدم Promed PBM-3.5 تنفيذ قياس ضغط الدم وقياس النبض، حتى في حالة عدم انتظام ضربات القلب. يتم تعريف عدم انتظام ضربات القلب بأنه ضربات القلب التي تختلف بنسبة 25% على الأقل عن متوسط كافة ضربات القلب أثناء قياس ضغط الدم. من المهم للغاية أن تجلس بهدوء واسترخاء وألا تتحدث أثناء القياس.



ملحوظة:

في حالة تكرار رؤية رمز عدم انتظام ضربات القلب أثناء القياس، فنحن نوصي بزيارة طبيبكم على الفور.

ما هو ضغط الدم؟

ضغط الدم هو القوة التي يمارسها الدم ضد جدران الشرايين. يحدث ضغط الدم الانقباضي عند انقباض القلب، ويحدث ضغط الدم الانقباضي عند تمدد القلب. يتم قياس ضغط الدم بوحدة ملليمتر زئبق (mmHg). ضغط الدم الطبيعي للإنسان هو ضغط الدم أثناء الراحة، ويتم تحديده عن طريق قياس ضغط الدم في الصباح قبل القيام.

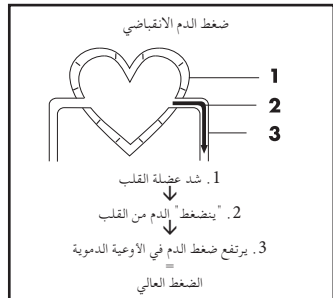
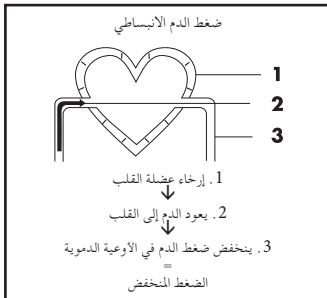

تتضمن محتويات تسليم جهاز قياس ضغط الدم Promed PBM-3.5 الخاص بك العناصر التالية:

- 1 جهاز قياس ضغط الدم
- 1 كم من الحجم المتوسط M (محيط الذراع 22-32 سم)
- 1 قطعة توصيل الأنبوب
- 4 بطاريات 1,5 فولت AA

يمكن الحصول على الملحقات أو قطع الغيار التالية من شركة Promed:

1. الملحقات:
 - كم من الحجم الكبير L (محيط الذراع 30-42 سم)، رقم القطعة: 402091
 - مهابئ الطاقة، رقم القطعة: 402093
2. قطع الغيار
 - كم من الحجم المتوسط M (محيط الذراع 22-32 سم)، رقم القطعة: 402092
 - قطعة توصيل الأنبوب، رقم القطعة: 402094
 - بطاريات 1,5 فولت AA، رقم القطعة: 359993

يُرجى الحفاظ على الدليل بعناية!

وصف الجهاز



يُرجى قراءة دليل الاستخدام بعناية قبل استخدام الجهاز لأول مرة.

شكراً جزيلاً على شراء جهاز قياس ضغط الدم Promed PBM-3.5. لقد حصلت على منحة طبي عالي الجودة للمراقبة الذاتية للصحة. إن شركة Promed شركة رائدة تتمتع بعقود من الخبرة في مجالات العناية بالجسد والصحة والعافية. تم تصميم وتصنيع جهاز Promed PBM-3.5 وفقاً لتوجيه المنتجات الطبية EWG/93/42، لضمان سلامة الاستخدام، ويُسمح باستخدام الجهاز بعد قراءة دليل الاستخدام هذا. لا نتحمل نحن، الشركة المصنعة، أي مسؤولية عن الإصابات التي تلحق بالأشخاص أو الأضرار التي تلحق بالأغراض جراء عدم مراعاة هذا الدليل.

ونتمنى لك الكثير من المتعة مع جهاز Promed PBM-3.5 الجديد الخاص بكم. فيما يلي نرغب في تعريفك بجهاز قياس ضغط الدم Promed PBM-3.5. يُرجى قراءة إرشادات الاستخدام قبل استخدام الجهاز لأول مرة.

يمكنك الحصول على المشورة المتخصصة من المكان الذي اشتريته منه منتجات Promed أو عن طريق الاتصال بنا، فبإمكاننا توفير مستشار خاص بك.

هاتف: +49 (0) 8821 / 9621-0، فاكس: +49 (0) 8821 / 9621-21، بريد إلكتروني: info@promed.de، هاتف: Promed GmbH Kosmetische Erzeugnisse, Lindenweg 11, D-82490 Farchant.

لمزيد من المعلومات تفضل بزيارة موقعنا الإلكتروني: www.promed.de

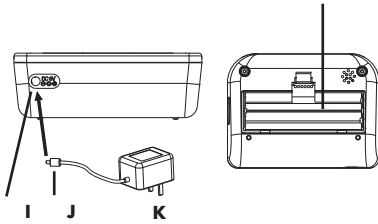
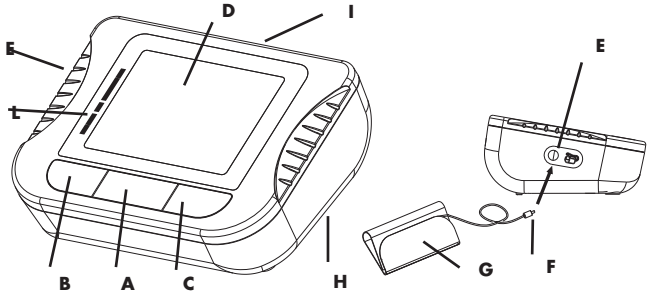

حول هذا الجهاز

- A. زر تشغيل / إيقاف
- B. زر الضغط "SET"
- C. زر الحفظ "MEM"
- D. شاشة LCD
- E. وصلة الأنبوب
- F. قطعة توصيل الأنبوب
- G. الكم
- H. صندوق البطاريات
- I. مقبس الطاقة
- J. قابس الطاقة
- K. مهاتئ الطاقة (ملحق)
- L. مقياس منظمة الصحة العالمية

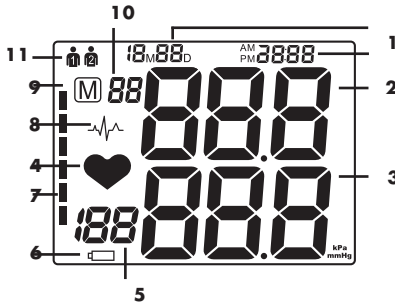

شاشة LCD :

1. عرض الوقت / التاريخ
2. ضغط الدم الانقباضي
3. ضغط الدم الانساطي
4. عرض سرعة النبض
5. عرض تردد النبض
6. عرض حالة البطاريات
7. عرض تحليل ضغط الدم
8. عرض عدم انتظام ضربات القلب
9. رمز الذاكرة
10. عرض موضع الذاكرة
11. عرض المستخدم

153	صفحة	بدء التشغيل
152	صفحة	محتويات التسليم/الملحقات
152	صفحة	وصف الجهاز
151	صفحة	مقدمة
150	صفحة	استخدام الجهاز
145	صفحة	إرشادات الأمان
144	صفحة	استكشاف الأخطاء وإصلاحها
143	صفحة	العناية والصيانة والتخزين
143	صفحة	التخلص من الجهاز
142	صفحة	الضمان وخدمة العملاء
130	صفحة	شرح الرموز
128	صفحة	توجيهات الاتحاد الأوروبي
129	صفحة	البيانات التقنية
129	صفحة	النقل / شروط الحفظ والتخزين
129	صفحة	لوحة النوع / رقم الشهادة
141 / 140	صفحة	بطاقة الضمان
134	صفحة	الشركة المصنعة ومعلومات إضافية

DE

EN

FR

IT

ES

NL

RU

PL

SE

AR

DE

EN

FR

IT

ES

NL

RU

PL

SE

AR

دليل الاستخدام



جهاز قياس ضغط الدم بأعلى الذراع



8821/9621-0(0)+49 هاتف · Promed GmbH · Lindenweg 11 · D-82490 Farchant
فاكس: 8821/9621-21(0)+49 · info@promed.de · www.promed.de

